

**HD 1500**

DE 02

EN 07

NL 12

DA 17

FR 22

ES 27

IT 32

PL 37

FI 42

PT 47

SV 52

NO 57

TR 62

RU 67

UK 72

CS 77

ET 82

RO 87

BG 92

EL 97

SL 102

HU 107

SK 112

HR 117

- !** Lesen Sie die Bedienungsanleitung sowie die aktuellen Informationen und Hinweise im Internet-Link am Ende dieser Anleitung vollständig durch. Befolgen Sie die darin enthaltenen Anweisungen. Diese Unterlage ist aufzubewahren und bei Weitergabe des Gerätes mitzugeben.

## Produktmerkmale

- Duale Lichtquelle - 1500 lm bei Flutlicht und 500 lm als Spotlicht, beide mit stufenloser Dimmfunktion.
- Das Flutlicht hat einen breiten Ausleuchtungswinkel und das Spotlicht verfügt über einen Strahlabstand von 250 m, geeignet als Suchscheinwerfer.
- SOS-Funktion, die Flutlicht bei Notsituationen aussendet.
- Im Dunkeln leuchtender Fluoreszenzreflektor ermöglicht das Erkennen der Lampe bei Dunkelheit.
- Eingebautes System zur Erfassung von Hindernissen OSS (Object Sensor System) für die Sicherheit des Benutzers.
- Die Funktion zur Erkennung menschlicher Körper HBS (Human Body Sensor) kann eingeschaltet werden, um Strom zu sparen, wenn der Benutzer für eine Weile von der Lampe entfernt ist.
- **7 in 1** Multifunktionshalterung
  - A** Kann als Ständer verwendet werden
  - B** Kann in 2 verschiedenen Achsen drehen
  - C** 2 Sätze superstarker Magnete zur Befestigung an verschiedenen metallischen Oberflächen (flache, gewölbte Oberflächen)
  - D** Clip mit Feder, der geöffnet werden kann, um die Halterungen an Stangen zu befestigen
  - E** Kann an Werkzeuggürtel angeklippt werden.
  - F** An der Unterseite befindet sich ein Gewinde zur Befestigung am Stativ.
  - G** Hat eine spezielle gebogene Einkerbung zum Einhängen an Nagelköpfen in Werkzeugregalen.
- LCD-Anzeige zur Information des Benutzers über Ladestatus, Lumenstärke, verbleibende Akkukapazität und -laufzeit sowie HBS-Status.
- Die Lampe blinkt, um den Benutzer vor einem niedrigen Akkustand zu warnen. Laden Sie die Lampe, wenn die Warnung vor niedrigem Akkustand aufleuchtet.
- Eingebauter Diffusor verwandelt das ohnehin schon weitwinklige Flutlicht in ein flächendeckendes Licht.

## Allgemeine Sicherheitshinweise

- Setzen Sie das Gerät ausschließlich gemäß dem Verwendungszweck innerhalb der Spezifikationen ein.
- Umbauten oder Veränderungen am Gerät sind nicht gestattet, dabei erlischt die Zulassung und die Spezifikationsangabe.
- Setzen Sie das Gerät keiner mechanischen Belastung, enormen Temperaturen, Feuchtigkeit oder starken Vibrationen aus.
- Richten Sie den Lichtstrahl nicht direkt auf die Augen von Personen, insbesondere Brillen- und Kontaktlinsenträger (erhöhte Blendwirkung), oder Tieren.
- Es ist verboten, in das durch diesen Artikel direkt abgestrahlte Licht oder sein über spiegelnde Oberflächen reflektiertes Licht zu schauen.
- Schließen Sie die Augen und bewegen Sie den Kopf aus dem Lichtstrahl, falls optische Strahlung in Ihr Auge trifft.
- Vermeiden Sie bei der Benutzung Wärmestau, beispielsweise durch Abdecken.
- Stellen Sie die Lampe nicht vor brennbares Material, wenn diese in Betrieb ist. Es könnte sich entzünden.
- Verwenden Sie die Lampe nicht im Straßenverkehr.
- Geben Sie die Lampe nicht unbeaufsichtigt in Kinderhände.
- Die Lampe vor der ersten Inbetriebnahme völlig aufladen.
- Die Lampe hat eine Anzeige für Akkukapazität und Ladezustand.
- Die Lampe häufig laden.
- Nur originale 4K5-Akkus als Ersatzteile verwenden.

- Die Lampe nicht mit entleertem Akku aufbewahren, da dies den Akku ZERSTÖREN kann.
- Die Lichtquelle dieser Lampe ist nicht austauschbar; wenn die Lichtquelle defekt ist, oder das Lebensende erreicht hat, muß die gesamte Lampe ersetzt werden.

### Sicherheitshinweise

Gefährdung durch starke Magnetfelder

- Starke Magnetfelder können schädliche Einwirkungen auf Personen mit aktiven Körperhilfsmitteln (z.B. Herzschritt-macher) und an elektromechanischen Geräten (z.B. Magnetkarten, mechanischen Uhren, Feinmechanik, Festplatten) verursachen.
- Hinsichtlich der Einwirkung starker Magnetfelder auf Personen sind die jeweiligen nationalen Bestimmungen und Vorschriften zu berücksichtigen, wie beispielsweise in der Bundesrepublik Deutschland die berufsgenossenschaftliche Vorschrift BGV B11 §14 „Elektromagnetische Felder“.
- Um eine störende Beeinflussung zu vermeiden, halten Sie die Magnete stets in einem Abstand von mindestens 30 cm von den jeweils gefährdeten Implantaten und Geräten entfernt.

### Sicherheitshinweise

Umgang mit künstlicher, optischer Strahlung OStrV



DIN EN 62471

#### Risikogruppe 2

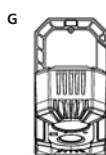
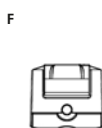
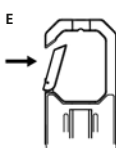
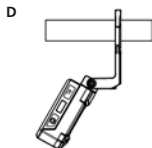
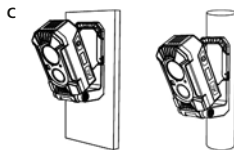

ACHTUNG! Möglicherweise gefährliche optische Strahlung! Netzhautgefährdung durch Blaulicht 400 nm bis 780 nm. Bei Betrieb nicht für längere Zeit in die Lampe blicken. Kann für die Augen schädlich sein.

## 7 in 1 Multifunktionshalterung

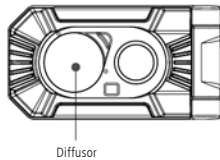
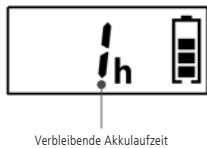
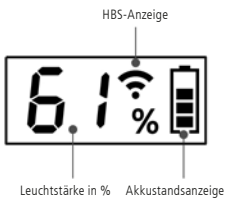
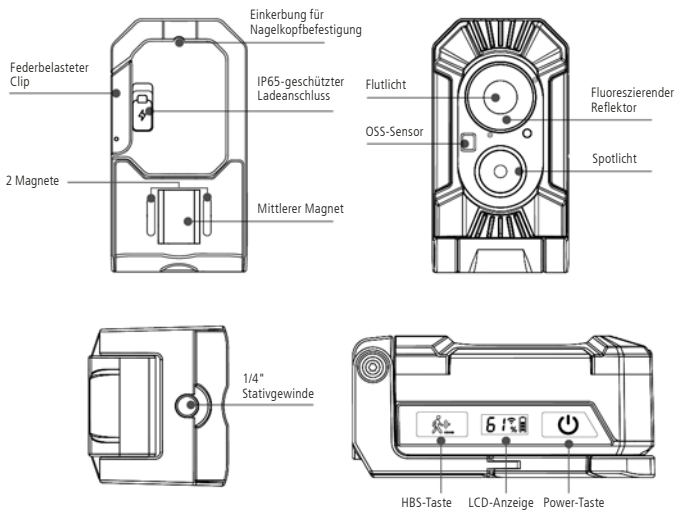

### Gebrauchsanweisung



- Um die Lampe einzuschalten, drücken Sie kurz die Power-Taste .
- Wenn die Lampe eingeschaltet ist, drücken Sie kurz die Power-Taste, um vom Flutlicht- zum Spotlicht-Modus zu wechseln. Die Taste erneut kurz drücken, um die Lampe auszuschalten.
- Zum Aktivieren des stufenlosen Dimmens bei eingeschalteter Lampe halten Sie die Power-Taste gedrückt, um die Intensität einzustellen (10 % - 100 %); die Leuchte blinkt einmal, wenn die maximale oder die niedrigste Intensität erreicht ist. Wenn das stufenlose Dimmen unterbrochen wurde, bevor die maximale oder minimale Intensität erreicht ist, wird die Lampe durch erneutes Aktivieren des stufenlosen Dimmens in der entgegengesetzten Intensitätsstufe gedimmt.
- Um die SOS-Funktion zu aktivieren, halten Sie bei ausgeschalteter Lampe die Power-Taste für 5 Sekunden gedrückt.
- Zur Aktivierung der HBS-Funktion (Human Body Sensor) drücken Sie bei eingeschalteter Lampe die HBS-Taste , woraufhin das HBS-Symbol auf dem LCD-Display angezeigt wird . Die HBS-Funktion schaltet die Lampe aus, wenn in einem Umkreis von 3-5 Metern um die Lampe herum für 15-30 Sekunden keine Bewegung erkannt wird, und schaltet die Lampe ein, wenn innerhalb von 3-5 Metern um die Lampe herum eine Bewegung festgestellt wird. Drücken Sie das HBS-Symbol erneut, um die HBS-Funktion auszuschalten. Wenn Sie die Lampe über die Power-Taste ausschalten, während HBS eingeschaltet ist, schaltet sich auch die HBS-Funktion aus.
- Das OSS (Object Sensor System) schaltet das Licht aus, wenn sich ein Hindernis vor dem Sensor befindet. Die LCD-Anzeige bleibt eingeschaltet, damit der Benutzer weiß, dass das Licht aufgrund des OSS ausgeschaltet wurde. Wenn das Hindernis beseitigt wird, schaltet sich das Licht wieder ein.

## Diffusor

- Drehen Sie wie nachstehend abgebildet, um entweder in der Spotlicht oder Flutlichtposition zu verriegeln

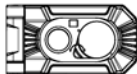

- Verwandelt ein nach vorne gerichtetes Flutlicht in ein Rundum-Flächenlicht

Breiter Flutlicht-Ausleuchtungswinkel (ohne Diffusor)



Rundum-Flächenlicht mit aufgesetztem Diffusor



- So montieren Sie den Diffusor:  
Diesen Teil des Diffusors in den entsprechenden Schlitz einsetzen und herunterdrücken



- Diffusor entfernen:  
**1** Drehen Sie den Diffusor in diese Position,  
**2** dann den Diffusor in die gezeigte Richtung herausziehen

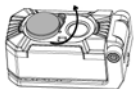

1

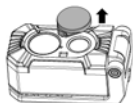

2

**Technische Daten**

(Technische Änderungen vorbehalten. 21W31)

Leuchtkraft Spotlicht / Flutlicht	50 – 500 lm / 150 – 1500 lm
Leuchtdauer Spotlicht / Flutlicht	2 – 20 Std. / 1,5 – 12 Std.
LED-Chip	COB LED
Schutzart (Lampe)	IP 65
Stromversorgung	Li-Ion 3,7 V / 5,2 Ah
Ladeanschluss	USB-C
Ladezeit	3 - 4 Std.
Arbeitsbedingungen	0° ... 40° C
Lagerbedingungen	-10° ... 60° C
Abmessungen	133 x 70 x 63 mm
Gesamtgewicht	650 g (inkl. Akku)

**EU-Bestimmungen und Entsorgung**

Das Gerät erfüllt alle erforderlichen Normen für den freien Warenverkehr innerhalb der EU.

Dieses Produkt ist ein Elektrogerät und muss nach der europäischen Richtlinie für Elektro- und Elektronik-Altgeräte getrennt gesammelt und entsorgt werden.

Weitere Sicherheits- und Zusatzhinweise unter: [www.4k5tools.com](http://www.4k5tools.com)



**Für lithium-basierte Primär- und Sekundärbatterien und andere Hochleistungsbatterien** Nur vollständig entladene Batterien entsorgen. Falls die Batterie nicht vollständig entladen ist, müssen Vorkehrungen zur Sicherung gegen Kurzschluss getroffen werden, z.B. Isolierung der Elektroden.

**Hinweise zum Transport bei Produkten mit Lithiumbatterie** Die Batterie ist gemäß dem aktuellen UN-Handbuch 38.3 aufgebaut und geprüft. Ein wirksamer Schutz gegen Überdruck, Kurzschluss, Gewaltbruch und Rückstrom sind vorhanden. Die jeweiligen Angaben zu Batterien sind der Bedienungsanleitung zu entnehmen. Sind dort keine speziellen Sicherheitshinweise hinterlegt, liegt die enthaltene Lithium-Menge und -Energie unterhalb der aktuellen Grenzwerte. In diesem Fall unterliegt der Akku weder einzeln noch im Gerät eingebaut den internationalen Gefahrgutvorschriften. Beim Transport mehrerer Akkus können die Gefahrgutvorschriften relevant sein, bitte beachten Sie die besonderen Bedingungen (z.B. bei Verpackung).

**Hinweise zur Entsorgung** Elektrogeräte, mechanische Geräte, Batterien, Zubehör und Verpackungen sollen einer umweltgerechten Wiederverwertung zugeführt werden, um wertvolle Rohstoffe zurückzugewinnen. Informieren Sie sich bitte bei Ihrer Gemeinde über entsprechende Entsorgungseinrichtungen und beachten Sie die jeweiligen Entsorgungs- und Sicherheitshinweise an den Annahmestellen.

**Für EU-Länder** Werfen Sie Elektrogeräte nicht in den Hausmüll. Nach der europäischen Richtlinie für Elektro- und Elektronik-Altgeräte müssen Elektrogeräte getrennt gesammelt werden und einer umweltgerechten Verwertung zugeführt werden. Elektrogeräte sind mit einem Zeichen, bestehend aus einer durchgestrichenen Mülltonne gekennzeichnet. Für die Entsorgung müssen die Batterien aus dem Gerät entfernt und getrennt entsorgt werden.

- !** Completely read through the operating instructions as well as the latest information under the internet link at the end of these instructions. Follow the instructions they contain. This document must be kept in a safe place and passed on together with the device.

## Product Features

- Dual light source- 1500 lm Flood and 500 lm Spot, both with stepless dimming function.
- Flood has a wide angle of illumination and spot has a beam distance of 250 m, suitable for search light.
- SOS function that will emit flood light source for emergency situations.
- Glow in the dark fluorescent reflector allows lamp to be seen during dark conditions.
- Built in OSS (Object Sensor System) for user safety.
- HBS (Human Body Sensor) can be turned on to conserve power when user is away from lamp for an extended period of time.
- **7 in 1** ultra versatile bracket
  - A** Can be used as a stand.
  - B** Can rotate in 2 different axis.
  - C** 2 sets of super powerful magnets to secure on various metallic surfaces (flat, curved surfaces).
  - D** Clip with spring which can be opened to secure brackets on bars.
  - E** Can be clipped on utility belts.
  - F** Bottom side has a threaded nut for securing to tripod.
  - G** Has a special curved notch to hang on nail heads in tool racks.
- LCD screen to inform user on charging status, lumens level, battery remaining capacity and time and HBS status.
- Lamp will blink to warn user of low battery status, please charge lamp when low battery warning is activated.
- Built in diffuser transforms the already wide angle flood light to an all surrounding area light.

## General safety instructions

- The device must only be used in accordance with its intended purpose and within the scope of the specifications.
- Modifications or changes to the device are not permitted, this will otherwise invalidate the approval and safety specifications.
- Do not expose the device to mechanical stress, extreme temperatures, moisture or significant vibration.
- Do not point the beam of light directly into the eyes of people, particularly those wearing glasses or contact lenses (high dazzling effect) or animals.
- Under no circumstances should you look directly into the light produced by this device or when it is reflected off specular surfaces.
- Close your eyes and move your head away from the beam of light if optical radiation hits your eyes.
- Avoid heat build-up during use, for example, due to the covering the device.
- Do not place the lamp in front of inflammable material when in use. It could ignite.
- Do not use the lamp in traffic.
- Do not leave the lamp unsupervised with children.
- Before using the lamp for the first time, the battery must be fully charged.
- The lamp has an indicator for charging and battery capacity.
- Recharge frequently.
- Always replace the battery with an original 4K5 battery.
- Do not leave the battery without charge for an extended period. Deep discharge risks damaging the battery.
- The light source of this lamp is not replaceable; when the light source reaches its end of life the whole lamp shall be replaced.

**Safety instructions**

Danger - powerful magnetic fields

- Powerful magnetic fields can adversely affect persons with active medical implants (e.g. pacemaker) as well as electromechanical devices (e.g. magnetic cards, mechanical clocks, precision mechanics, hard disks).
- With regard to the effect of powerful magnetic fields on persons, the applicable national stipulations and regulations must be complied with such as BGV B11 §14 „electromagnetic fields“ (occupational health and safety - electromagnetic fields) in the Federal Republic of Germany.
- To avoid interference/disruption, always keep the implant or device a safe distance of at least 30 cm away from the magnet.

**Safety instructions**

Using artificial, optical emission (OStrV)



DIN EN 62471

**Risk Group 2**

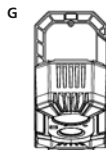
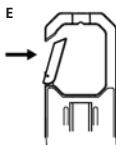
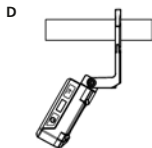
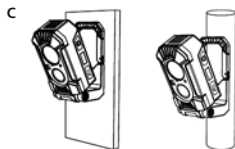

CAUTION: Possibility of harmful optical radiation. Hazard for retina from blue light between 400 and 780 nm. Do not look into the lamp for longer periods during operation. Can be harmful to eyesight.

**7 in 1 multifunction bracket**

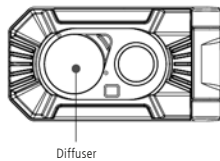
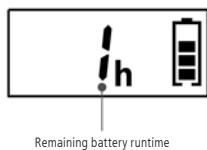
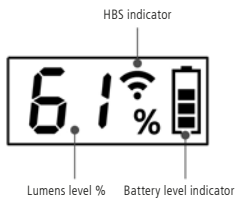
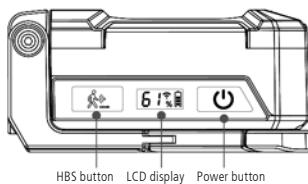
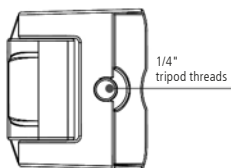
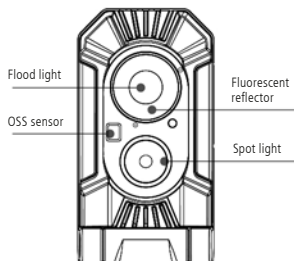
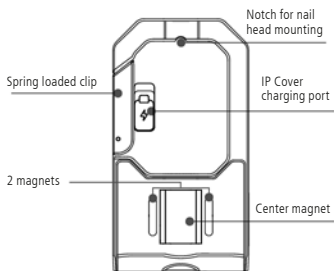

## Operating Instructions



- To turn on lamp, short press power button .
- When lamp is on, short press power button to switch from flood to spot mode, short press again to turn off lamp.
- To activate stepless dimming when lamp is on, press and hold power button to adjust intensity (10%-100%), the light source will flash once when either maximum or lowest intensity has been reached. If stepless dimming was interrupted before maximum or minimum intensity is reached, activating stepless dimming again will dim in the lamp in the opposite intensity level.
- To activate SOS function, when lamp is off, press and hold power button for 5 seconds.
- To activate HBS (human body sensor), when lamp is on, press HBS button . The HBS symbol will appear on the LCD display . HBS will turn off lamp if there is no movement beyond 3-5 meters around the lamp for 15-30 seconds and will turn on lamp if any movement detected within 3-5 meters. Press the HBS symbol again to turn off HBS function. Turning off the lamp via power button while the HBS is on will also turn off the HBS.
- The OSS (Object Sensor System) will turn off light output whenever there is any obstruction in front of the sensor, LCD display will remain lit so user knows light output was turned off due to OSS. If the obstruction is removed, the light output will turn back on.

## Diffuser

- Turn per below direction to lock in either Spot light or Floodlight position



- Transforms a front facing floodlight to an all surrounding area light

Wide floodlight angle of illumination (without diffuser)



All surrounding area light with diffuser on



- To install the diffuser:  
Insert and press down this part of diffuser into corresponding slot



- To remove diffuser:  
1 rotate the diffuser into this position  
2 then pull out the diffuser in direction shown

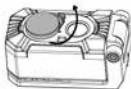

1

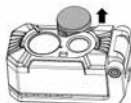

2

**Technical Data**

(Subject to technical changes without notice. 21W31)

Luminosity spot light / flood light	50 – 500 lm / 150 – 1500 lm
Duration spot light / flood light	2 – 20 hours / 1.5 – 12 hours
LED chip	COB LED
Protection class (lamp)	IP 65
Power supply	Li-ion 3.7 V / 5.2 Ah
Charging-Port	USB-C
Charging time	3 - 4 hours
Operating conditions	0° ... 40° C
Storage conditions	-10° ... 60° C
Dimensions	133 x 70 x 63 mm
Overall weight	650 g (including battery pack)

**EU directives and disposal**

This device complies with all necessary standards for the free movement of goods within the EU.

This product is an electric device and must be collected separately for disposal according to the European Directive on waste electrical and electronic equipment.

Further safety and supplementary notices at: [www.4k5tools.com](http://www.4k5tools.com)



**For lithium-based primary and secondary batteries as well as other high performance batteries** Only dispose of completely discharged batteries. If a battery is not completely discharged, precautions must be taken to prevent short circuiting its terminals, e.g. isolation of the terminals.

**Notice about transporting products containing lithium batteries** The battery has been built and tested according to the current UN manual 38.3. Effective protection against over-pressure, short-circuit, forceful breakage and reverse current are provided. Refer to the operating instructions for battery data. If no specific safety information is provided this means the quantity of lithium and energy level are below the currently applicable limits. In this case the battery, neither on its own nor installed in the device, is subject to international hazardous materials regulations. The transport of multiple batteries could be relevant for hazardous materials regulations, please observe the special conditions (e.g. packaging).

**Notice about disposal** Electrical devices, mechanical devices, batteries, accessories and packaging should be recycled in an environmentally appropriate process to recover valuable raw materials. Please contact your municipal authority for information on corresponding disposal facilities and comply with the disposal and safety information at the collection sites.

**For EU countries** Do not put electric devices into household garbage. The European directive for scrap electric and electronic devices dictates they must be collected separately and sent to an environmentally appropriate recycling facility. Electric devices are marked with an icon of a crossed-out garbage can. Batteries must be removed from the device before its disposal, the batteries must be disposed of separately.

- !** Lees de handleiding, de actuele informatie en de aanwijzingen onder de internet-link aan het einde van deze handleiding volledig door. Volg de daarin beschreven aanwijzingen op. Bewaar deze documentatie en geef ze door als u het apparaat doorgeeft.

## Producteigenschappen

- Dubbele lichtbron - 1500 lm flood en 500 lm spot, beide met traploze dimfunctie.
- Flood heeft een brede verlichtingshoek en spot heeft een bundelafstand van 250 m, geschikt als zoeklicht.
- SOS-functie die schijnwerperlicht uitstraalt in noodsituaties.
- Dankzij de fluorescerende reflector is de lamp ook in het donker zichtbaar.
- Ingebouwd OSS (Object Sensor System) voor gebruikersveiligheid.
- HBS (Human Body Sensor) kan worden ingeschakeld om stroom te besparen wanneer de gebruiker gedurende langere tijd niet bij de lamp in de buurt komt.
- **7 in 1** multifunctionele beugel
  - A** Kan als standaard worden gebruikt.
  - B** Kan in 2 verschillende assen draaien.
  - C** 2 sets uiterst krachtige magneten voor bevestiging op diverse metalen oppervlakken (vlakke, gebogen oppervlakken).
  - D** Clip met veer die kan worden geopend om beugels op stangen vast te zetten.
  - E** Kan aan gereedschapsriemen worden vastgeklikt.
  - F** Onderkant heeft een moer met schroefdraad voor bevestiging op statief.
  - G** Heeft een speciale gebogen inkeping om aan spijkerkoppen van gereedschapsrekken te hangen.
- LCD-scherm informeert gebruiker over oplaadstatus, lichtsterkte, resterende accucapaciteit en -gebruiksduur en HBS-status.
- Lampje knippert om gebruiker te waarschuwen voor te lage accuspanning, gelieve de lamp op te laden wanneer de waarschuwing voor lage accuspanning is geactiveerd.
- De ingebouwde diffuser transformeert de toch al brede hoek floodlight in volledig omgevingslicht.

## Algemene veiligheidsaanwijzingen

- Gebruik het apparaat uitsluitend doelmatig binnen de aangegeven specificaties.
- Ombouwwerkzaamheden of veranderingen aan het apparaat zijn niet toegestaan, hierdoor komen de goedkeuring en de veiligheidspecificatie te vervallen.
- Stel het apparaat niet bloot aan mechanische belasting, extreme temperaturen, vocht of sterke trillingen.
- Richt de lichtstraal niet direct op de ogen van personen, in het bijzonder niet van personen die een bril of contactlenzen dragen (verhoogd verblindingseffect), en niet op dieren.
- Het is verboden om direct in directe lichtstraal van de lamp of het gereflecteerde licht van spiegelende oppervlakken te kijken.
- Sluit de ogen en beweeg uw hoofd uit de lichtstraal indien de optische straling uw oog/ogen raakt.
- Voorkom warmtestuwing en dek het artikel niet af tijdens het gebruik.
- Plaats de lamp niet vóór brandbaar materiaal als de lamp is ingeschakeld. Het materiaal zou kunnen ontsteken.
- Gebruik de lamp niet in het wegverkeer.
- Laat kinderen niet zonder toezicht met de lamp hanteren.
- Voor het eerste gebruik dient de lamp volledig te worden opgeladen.
- De lamp heeft een indicator voor opladen en accucapaciteit.
- Laad de lamp regelmatig op.
- Vervang de batterij altijd door een originele batterij van 4K5.
- Bewaar de batterij niet leeg, omdat de batterij anders NIET MEER kan worden opgeladen.
- De lichtpeer van deze lamp kan niet worden vervangen; wanneer de peer is uitgebrand, moet de hele lamp worden vervangen.

## Veiligheidsinstructies

Gevaar door krachtige magnetische velden

- Krachtige magnetische velden kunnen schadelijke invloeden hebben op personen met actieve implantaten (bijv. pacemakers) alsmede op elektro-mechanische apparaten (bijv magneetkaarten, mechanischen horloges, fijne mechanische apparatuur, harde schijven).
- Met het oog op het effect van krachtige magnetische velden op personen dienen de desbetreffende nationale bepalingen en voorschriften te worden nageleefd, in de Bondsrepubliek Duitsland bijvoorbeeld het voorschrift van de wettelijke ongevalverzekering BGV B11 §14 ‚Elektromagnetische Felder‘ (elektromagnetische velden).
- Om storende effecten te voorkomen, dient u de magneten altijd op een afstand van ten minste 30 cm van de bedreigde implantaten en apparaten te houden.

## Veiligheidsinstructies

Omgang met kunstmatige, optische straling OStrV



DIN EN 62471

### Risicogroep 2

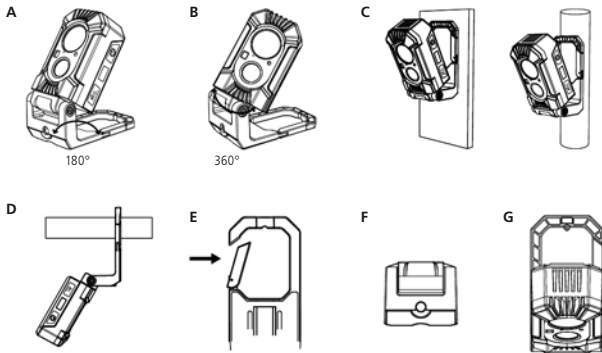

OPGELET! Mogelijk gevaarlijke optische straling! Gevaar voor schade aan het netvlies door blauw licht 400 nm tot 780 nm. Kijk tijdens het gebruik niet gedurende langere tijd in de lamp. Dit kan schadelijk zijn voor uw ogen.

## 7 in 1 multifunctionele beugel

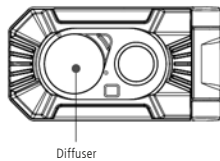
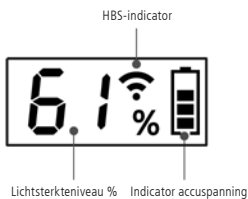
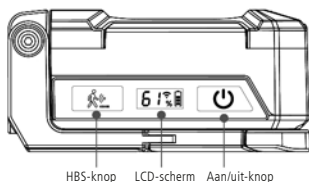
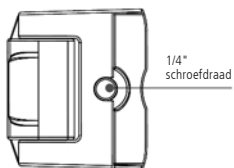
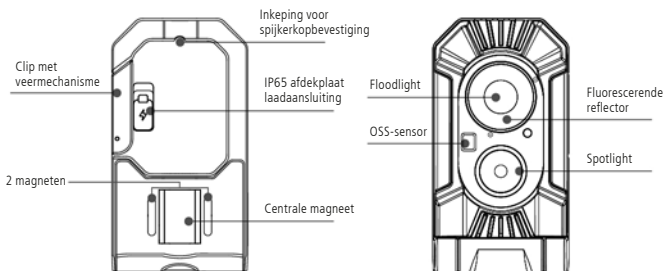

### Bedieningshandleiding



- Om de lamp aan te zetten, kort op de aan/uit-knop drukken .
- Wanneer de lamp aan is, kort op de aan/uit-knop drukken om te schakelen tussen flood- en spot-modus; de knop nogmaals kort indrukken om de lamp uit te zetten.
- Om het traploos dimmen te activeren wanneer de lamp aan is, houdt u de aan/uit-knop ingedrukt om de lichtsterkte aan te passen (10%-100%), de lichtbron knippert eenmaal wanneer de maximale of de laagste lichtsterkte is bereikt. Als het traploos dimmen werd onderbroken voordat de maximale of minimale lichtsterkte is bereikt, zal het opnieuw activeren van het traploos dimmen de lamp in het tegenovergestelde lichtsterkteniveau brengen.
- Om de SOS-functie te activeren wanneer de lamp uit is, moet de aan/uit-knop 5 seconden ingedrukt worden.
- Om HBS (human body sensor) te activeren, moet bij een ingeschakelde lamp op de HBS-knop  worden gedrukt. Het HBS-symbool verschijnt op het LCD-scherm . HBS schakelt de lamp uit als er zich 15-30 seconden lang geen beweging voordoet binnen 3-5 meter rond de lamp en schakelt de lamp aan als er binnen 3-5 meter beweging wordt gedetecteerd. Druk nogmaals op het HBS-symbool om de HBS-functie uit te schakelen. Als u de lamp uitschakelt met de aan/uit-knop terwijl de HBS is ingeschakeld, wordt ook de HBS uitgeschakeld.
- Het OSS (Object Sensor System) schakelt de licht-output uit wanneer er zich een obstakel voor de sensor bevindt. Het LCD-scherm blijft verlicht, zodat de gebruiker weet dat de licht-output als gevolg van het OSS werd uitgeschakeld. Als het obstakel wordt verwijderd, gaat het licht weer aan.

## Diffuser

- Draai in de onderstaande richting om te vergrendelen in de stand Spotlight of Floodlight

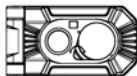

- Verandert een naar voren gericht floodlight in een rondom schijnende omgevingsverlichting

Brede floodlight-verlichtingshoek (zonder diffuser)



Rondom schijnende omgevingsverlichting met diffuser aan



- Om de diffuser te installeren: plaats en druk dit deel van de diffuser in de bijbehorende gleuf



- Om de diffuser te verwijderen:
  - 1 draai de diffuser in deze positie
  - 2 trek de diffuser vervolgens in de getoonde richting uit de lamp

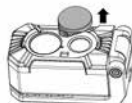
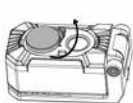

1

2

**Technische gegevens**

(Technische veranderingen voorbehouden. 21W31)

Lichtsterkte spotlight / floodlight	50 – 500 lm / 150 – 1500 lm
Verlichtingsduur spotlight / floodlight	2 – 20 uur / 1,5 – 12 uur
LED-chip	COB LED
Beschermingsklasse (lamp)	IP 65
Stroomvoorzorging	Li-Ion 3,7 V / 5,2 Ah
Laadpoort	USB-C
Laadtijd	3 - 4 uur
Werkomstandigheden	0° ... 40° C
Opslagvoorwaarden	-10° ... 60° C
Afmetingen	133 x 70 x 63 mm
Totaalgewicht	650 g (incl. accupak)

**EU-bepalingen en afvoer**

Het apparaat voldoet aan alle van toepassing zijnde normen voor het vrije goederenverkeer binnen de EU.

Dit product is een elektrisch apparaat en moet volgens de Europese richtlijn voor oude elektrische en elektronische apparatuur gescheiden verzameld en afgevoerd worden.

Verdere veiligheids- en aanvullende instructies onder: [www.4k5tools.com](http://www.4k5tools.com)



**Voor op lithium gebaseerde primaire en secundaire batterijen en andere krachtige batterijen** Geef alleen volledig ontladen batterijen af. Als de batterij niet volledig ontladen is, moeten maatregelen worden getroffen tegen kortsluiting, bijv. isolatie van de elektroden.

**Opmerkingen over het transport van producten met lithium-batterij** De batterij is opgebouwd en gecontroleerd volgens het actuele UN-handboek 38.3. Een effectieve bescherming tegen overdruk, kortsluiting, inwerking door geweld en tegenstroom zijn voorhanden. De betreffende batterijgegevens staan vermeld in de handleiding. Als daar geen speciale veiligheidsinstructies vermeld staan, liggen lithiumgehalte en -energie onder de actuele grenswaarden. In dat geval is de accu noch op zich, noch in ingebouwde toestand onderhevig aan de internationale voorschriften voor gevaarlijke goederen. Bij het transport van meerdere accu's kunnen de voorschriften m.b.t. gevaarlijke goederen van toepassing zijn. Neem de bijzondere voorwaarden (bijv. bij verpakking) in acht.

**Opmerkingen over de afvoer** Elektrische en mechanische apparaten, batterijen, toebehoren en verpakkingen moeten milieuvriendelijk gerecycled worden om de waardevolle grondstoffen te kunnen terugwinnen. Informeer bij uw gemeente naar dienovereenkomstige inzamelpunten en neem de van toepassing zijnde afvoer- en veiligheidsinstructies op de inzamelpunten in acht.

**Voor EU-landen** Voer elektrische apparaten niet af via het huisafval. Volgens de Europese richtlijn voor uitgediende elektrische en elektronische apparaten moeten elektronische apparaten gescheiden ingezameld en milieuvriendelijk gerecycled worden. Elektronische apparaten zijn voorzien van een symbool, bestaande uit een doorgestreepte afvalemmer. Voor de afvoer moeten de batterijen uit het apparaat verwijderd en gescheiden afgevoerd worden.



- !** Læs hele betjeningsvejledningen samt alle de aktuelle oplysninger og instruktioner i internetlinket i slutningen af denne vejledning. Følg de heri indeholdte instrukser. Dette dokument skal opbevares og følge med apparatet, hvis dette overdrages til en ny ejer.

## Produktegenskaber

- Dobbelt lyskilde 1500 lm projektørlys og 500 lm spotlys, begge med trinløs lysdæmpningsfunktion.
- Projektørlyset har en bred belysningsvinkel, og projektøren har en stråleafstand på 250 m, hvilket er egnet til søgelys.
- SOS-funktion, som udsender projektørlys til nødsituationer.
- Selvløsende fluorescerende reflektor gør lampen synlig under mørke forhold.
- Indbygget OSS (Object Sensor System) for brugersikkerhed.
- Detektering af menneskekroppen (HBS) kan slås til for at spare strøm, når brugeren ikke er i nærheden af lampen i en længere periode.
- **7 in 1** multifunktionelt beslag
  - A** Kan anvendes som et stativ.
  - B** Kan dreje om 2 forskellige akser.
  - C** 2 sæt superkraftige magneter til fastholdelse på forskellige metalliske overflader (flade, kurvede overflader).
  - D** Klemme med fjeder, som kan åbnes for at sikre fastgørelse på stænger.
  - E** Kan spændes på værktøjsbælter.
  - F** I bunden sidder en gevindmøtrik til fastgørelse af en trefod.
  - G** Har et særligt buet hul til ophængning på sømhoveder på værktøjsreoler.
- LCD-skærm til at informere brugeren om opladningsstatus, lumenniveau, batteriets resterende kapacitet og tid samt HBS-status.
- Lampen blinker for at advare brugeren om lavt batteriniveau. Oplad lampen, når advarsel for lavt batteri aktiveres.
- Indbygget lyspredere transformerer projektørlysets allerede brede belysningsvinkel til en belysning af det omkringliggende område.

## General safety instructions

### Almindelige sikkerhedshenvisninger

- Apparatet må kun bruges til det tiltænkte anvendelsesformål inden for de givne specifikationer.
- Ombygning eller ændring af apparatet er ikke tilladt og vil medføre, at godkendelsen og sikkerhedsspecifikationerne bortfalder.
- Undgå at udsætte apparatet for mekaniske belastninger, meget høje temperaturer, fugt eller kraftige vibrationer.
- Ret ikke lysstrålen direkte mod en persons øjne, især brille- og kontaktlinsebrugere (forhøjet blænding), eller dyr.
- Stil ikke lampen foran brændbart materiale, når den er i brug. Den kan gå i brand.
- Anvend ikke lampen i trafikken.
- Giv ikke lampen til børn uden opsyn.
- Før lampen tages i brug første gang, skal den lades helt op.
- Lampen har en indikator for ladetilstand og batterikapacitet.
- Oplad lampen hyppigt.
- Udskift altid batteriet med et originalt 4KS-batteri.
- Efterlad ikke batteriet fladt, da det kan medføre, at det IKKE kan genoplades.
- Lyskilden på lampen kan ikke udskiftes; når lyskilden er opbrugt skal hele lampen udskiftes.

## Sikkerhedsanvisninger

Fare pga. stærke magnetfelter

- Stærke magnetfelter kan have skadelige virkninger på personer med implantater (fx pacemakere) og på elektromekaniske apparater (fx magnetkort, mekaniske ure, finmekanik, harddiske).
- Med hensyn til stærke magnetfelters virkning på personer skal man iagttage de relevante nationale regler og bestemmelser; dette vil fx i Tyskland sige brancheforeningens forskrift BGV B11 §14 „Elektromagnetiske felter“.
- For at undgå generende påvirkninger skal man altid holde magneterne i en afstand på mindst 30 cm fra enhver form for følsomme implantater og apparater.

## Sikkerhedsanvisninger

Omgang med kunstig, optisk stråling OStrV



### Risikogruppe 2

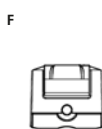
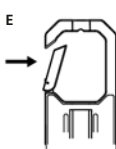
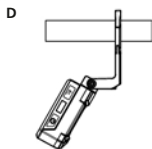
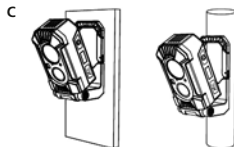

BEMÆRK! Muligvis farlig optisk stråling! Nethindefare gennem blålys 400 nm til 780 nm. Se ikke længere tid ind i lampen under drift. Kan være skadeligt for øjnene.

## 7 in 1 multifunktionelt beslag

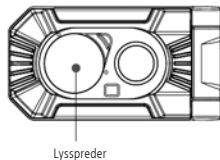
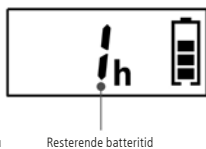
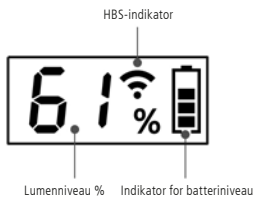
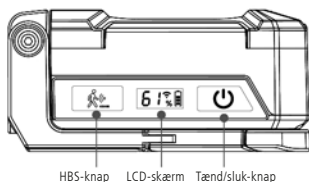
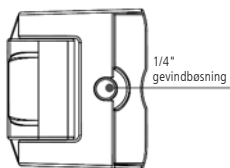
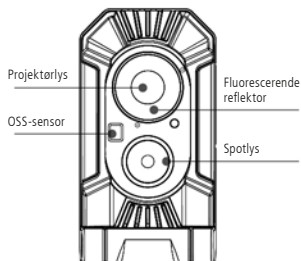
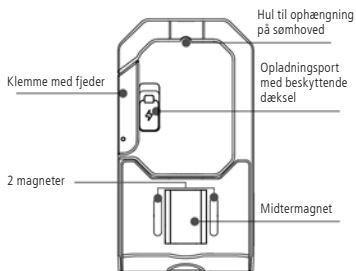

## Brugsanvisning



- Tryk kort på tænd/sluk-knappen for at tænde lampen .
- Når lampen er tændt, skal du trykke kort på tænd/sluk-knappen for at skifte fra projektørlys til spottilstand. Tryk kort igen for at slukke lampen.
- Hvis du vil aktivere trinløs lysdæmpning, når lampen er tændt, skal du trykke på og holde tænd/sluk-knappen nede for at justere intensiteten (10 % - 100 %). Lyskilden blinker én gang, når den lyser med enten maks. eller min. intensitet. Hvis trinløs lysdæmpning afbrydes, inden maks. eller min. lysintensitet er opnået, vil en ny aktivering af trinløs lysdæmpning justere lyset mod det modsatte intensitetsniveau.
- Hvis du vil aktivere SOS-funktionen, mens lampen er slukket, skal du trykke på og holde tænd/sluk-knappen nede i 5 sekunder.
- Hvis du vil aktivere HBS (detektering af menneskekroppen), mens lampen er tændt, skal du trykke på HBS-knappen . HBS-symbolet vises på LCD-skærmen . HBS slukker for lampen, hvis der ikke er nogen bevægelse 3-5 meter omkring lampen i 15-30 sekunder, og tænder for lampen, hvis der detekteres bevægelse inden for 3-5 meter. Tryk på HBS-symbolet igen for at slukke for HBS-funktionen. Hvis du slukker for lampen med tænd/sluk-knappen, mens HBS er slået til, slukkes også HBS.
- OSS (detektering af forhindringer) slukker for lyset, når som helst der er en forhindring foran sensoren. LCD-skærmen forbliver tændt, så brugeren ved, at lyset blev slukket pga. OSS. Hvis forhindringen fjernes, bliver lyset tændt igen.

## Lysspreder

- Drej i henhold til nedenstående retning for at låse indstillingen for enten spotlys eller projektørlys

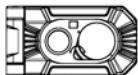

- Transformerer et fremadvendt projektørlys til en belysning af hele det omkringliggende område

Bred belysningsvinkel med projektørlys (uden lysspreder)



Hele det omkringliggende område med lyssprederen slået til



- Sådan installerer du lyssprederen:  
Isæt og tryk denne del af lyssprederen ned i den tilsvarende åbning



- Sådan fjerner du lyssprederen:  
1 Drej lyssprederen til denne indstilling,  
2 og træk derefter lyssprederen ud i retningen vist nedenfor

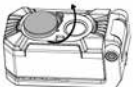

1

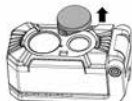

2

**Tekniske data**

(Ret til ændringer forbeholdt. 21W31)

Lysstyrke spotlys / projektørlys	50 – 500 lm / 150 – 1500 lm
Brændetid spotlys / projektørlys	2 – 20 timer / 1,5 – 12 timer
LED-Chip	COB LED
Beskyttelsesklasse (lampen)	IP 65
Strømforsyning	Li-Ion 3,7 V / 5,2 Ah
Charging-Port	USB-C
Opladningstid	3 - 4 timer
Arbejdsbetingelser	0° ... 40° C
Opbevaringsbetingelser	-10° ... 60° C
Mål	133 x 70 x 63 mm
Totalvægt	650 g (inkl. batteripakke)

**EU-bestemmelser og bortskaffelse**

Apparatet opfylder alle påkrævede standarder for fri vareomsætning inden for EU.

Dette produkt er et elapparat og skal indsamles og bortskaffes separat i henhold til EF-direktivet for (brugte) elapparater.

Flere sikkerhedsanvisninger og supplerende tips på: [www.4k5tools.com](http://www.4k5tools.com)



**Til lithium-baserede primær- og sekundærbatterier og andre højtydende batterier** Kun batterier, som er helt afladet, må bortskaffes. Hvis batteriet ikke er helt afladet, skal der træffes foranstaltninger til sikring mod kortslutning, fx isolering af elektroderne.

**Transport af produkter med lithiumsbatteri** Batteriet er konstrueret og prøvet iht. den aktuelle UN-håndbog 38.3. Der er tilvejebragt effektiv beskyttelse mod overtryk, kortslutning, overbelastningsbrud og returstrøm. De pågældende oplysninger om batterier fremgår af betjeningsvejledningen. Hvis der her ikke findes særlige sikkerhedsanvisninger, betyder det, at den indeholdte lithium-mængde og -energi ligger under de aktuelle grænseværdier. I så fald er batteriet hverken enkeltvist eller indbygget i enheden omfattet af de internationale forskrifter vedr. farligt gods. Ved samtidig transport af flere genopladelige batterier kan forskrifterne vedr. farligt gods blive relevante; vær da opmærksom på de særlige betingelser (fx ved emballeringen).

**Bortskaffelse** Elapparater, mekaniske apparater, batterier, tilbehør og emballage skal afleveres til miljømæssigt korrekt genbrug men henblik på genindvinding af værdifulde råstoffer. Kontakt venligst din kommune vedr. passende bortskaffelsesmuligheder, og overhold de respektive bortskaffelses- og sikkerhedsanvisninger på indsamlingsstederne.

**Vedr. EU-lande** Elektriske apparater må ikke bortskaffes som hus-holdningsaffald. I henhold til EF-direktiv for (brugte) elapparater skal disse indsamles separat med henblik på miljømæssig korrekt genanvendelse. Elapparater er mærket med et tegn bestående af en overstreget affaldsspand. Inden bortskaffelsen skal batterierne tages ud af apparatet og bortskaffes separat.

- !** Lisez entièrement le mode d'emploi ainsi que les informations actuelles et les remarques du lien Internet se trouvant à la fin de ces instructions. Suivez les instructions mentionnées ici. Conservez ces informations et les donner à la personne à laquelle vous remettez l'instrument.

## Caractéristiques du produit

- Double source de lumière - 1500 lm sous forme de lumière d'un projecteur et 500 lm sous forme de lumière d'un spot, les deux avec une fonction de variation de la lumière en continu.
- La lumière sous la forme d'un projecteur a un grand angle d'éclairage et la lumière sous la forme d'un spot a un faisceau pouvant atteindre 250 m, idéal pour un projecteur de recherche.
- Fonction SOS qui émet une source de lumière sous la forme d'un projecteur pour les situations d'urgence.
- Le réflecteur fluorescent éclairé dans l'obscurité permet de voir la lampe lorsqu'il fait sombre.
- Fonction OSS (Object Sensor System) intégrée pour la sécurité de l'utilisateur.
- La fonction HBS (détection de corps humain) peut être activée pour que l'instrument continue d'être en marche lorsque l'utilisateur s'éloigne de la lampe pendant une période prolongée.
- Support multifonction **7 en 1**
  - A** Peut être utilisé comme un socle.
  - B** Peut tourner dans 2 directions.
  - C** 2 kits de puissants aimants pour garantir un maintien sur différentes surfaces métalliques (surfaces planes ou courbées).
  - D** Clip avec ressort qu'il est possible d'ouvrir pour immobiliser l'instrument sur des barres.
  - E** Peut être fixé sur des ceintures fonctionnelles.
  - F** La partie inférieure a un écrou fileté pour la fixation sur un trépied.
  - G** L'appareil est équipé d'une encoche courbée pour la suspension à des têtes de clous sur un porte-outils.
- Écran ACL pour informer l'utilisateur du niveau de charge, de la puissance lumineuse en lumens, de la capacité restante et du temps restant de la batterie et de l'état de la fonction HBS.
- La lampe clignote pour avertir l'utilisateur du faible niveau de charge de la batterie: Veuillez recharger la lampe lorsque le témoin lumineux indiquant la faible charge de la batterie est allumé.
- Le diffuseur intégré transforme la lumière sous forme d'un projecteur de toute façon à grand angle en une lumière pour toute la périphérie.

## Consignes de sécurité générales

- Utiliser uniquement l'instrument pour l'emploi prévu dans le cadre des spécifications.
- Les transformations ou modifications de l'appareil ne sont pas autorisées, et annuleraient l'homologation et les spécifications de sécurité.
- Ne pas soumettre l'appareil à une charge mécanique, ni à des températures extrêmes ni à de l'humidité ou à des vibrations importantes.
- Veillez à ne pas orienter le faisceau lumineux directement vers les yeux des personnes, notamment vers les porteurs de lunettes et de lentilles de contact (éblouissement accru), ou des animaux.
- Il est interdit de regarder la lumière émise directement à travers cet article ou réfléchi sur des surfaces miroitantes.
- Si le rayonnement optique atteint l'œil, fermez les yeux et détournez la tête du faisceau lumineux.
- En cours d'utilisation, évitez toute accumulation de chaleur due par exemple au recouvrement de l'article.
- Ne placez pas la lampe devant des matériaux inflammables, lorsqu'elle est en fonctionnement. Ils pourraient s'enflammer.
- N'utilisez pas la lampe dans la circulation routière.
- Ne laissez pas les enfants utiliser la lampe sans surveillance.
- Avant mise en service la première fois, charger la lampe.
- Charger la lampe fréquemment.
- Utiliser toujours une pile originale de 4K5 lors du remplacement.

- Ne laisser pas la pile à plat. Dans ce cas il y a un risque de décharge excessive avec la conséquence que la pile ne soit plus réutilisable.
- Les lampes LCD ne peuvent pas être remplacées : lorsque les lampes sont en fin de vie, remplacer l'ensemble de l'équipement.

## Consignes de sécurité

Danger : puissants champs magnétiques

- De puissants champs magnétiques peuvent avoir des effets néfastes sur des personnes portant des appareils médicaux (stimulateur cardiaque par ex.) et endommager des appareils électromécaniques (par ex. cartes magnétiques, horloges mécaniques, mécanique de précision, disques durs).
- En ce qui concerne les effets de puissants magnétiques sur les personnes, tenir compte des directives et réglementations nationales respectives, comme, pour la république fédérale d'Allemagne, la directive de la caisse professionnelle d'assurance-maladie (BGV B11 §14) relative aux « champs magnétiques ».
- Afin d'éviter toute influence gênante, veuillez toujours maintenir les aimants à une distance d'au moins 30 cm des implants et appareils respectivement en danger.

## Consignes de sécurité

Utilisation avec des rayonnements optiques artificiels

(OStrV - décret de protection du travail relatif aux rayonnements optiques artificiels)



DIN EN 62471

### Groupe de risques 2

ATTENTION ! Rayonnement optique potentiellement dangereux! Lumière bleue de 400 nm à 780 nm dangereuse pour la rétine. Ne pas regarder longtemps la lumière émise par la lampe. Elle peut être nocive pour les yeux.

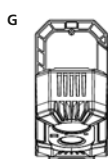
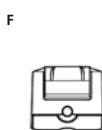
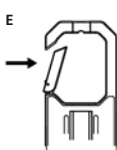
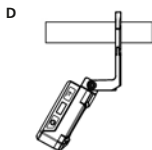
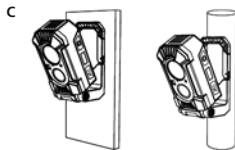

## Support multifonction 7 en 1

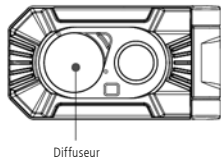
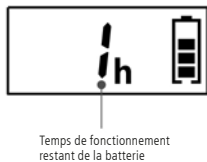
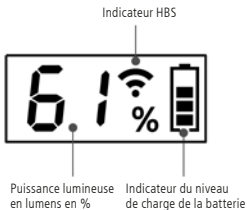
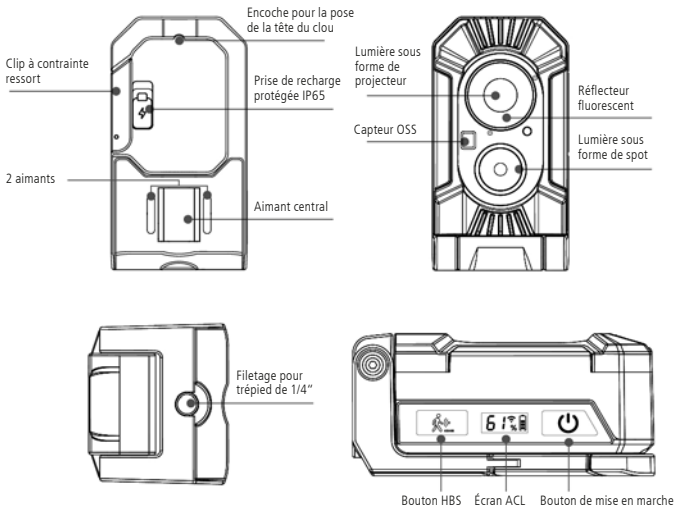

### Instructions d'utilisation





- Pour allumer la lampe, appuyez brièvement sur le bouton de mise en marche .
- Lorsque la lampe est allumée, appuyez brièvement sur le bouton de mise en marche pour commuter du mode de lumière sous forme de projecteur au mode de lumière sous forme de spot, appuyez à nouveau sur le bouton pour éteindre la lampe.
- Pour activer la variation en continu de la lumière lorsque la lampe est allumée, appuyez sur le bouton de mise en marche et maintenez-le enfoncé pour régler l'intensité (de 10 % à 100 %), la source lumineuse se met à clignoter une fois dès que l'intensité maximale ou que l'intensité minimale est atteinte. Si la variation en continu de la lumière a été interrompue avant que l'intensité maximale ou que l'intensité minimale ait été atteinte, la réactivation de la variation en continue de la lumière fera varier le niveau d'intensité de la lampe dans le sens inverse.
- Pour activer la fonction SOS lorsque la lampe est éteinte, appuyez sur le bouton de mise en marche et maintenez-le enfoncé pendant 5 secondes.
- Pour activer la fonction HBS (détecteur de corps humain) lorsque la lampe est allumée, appuyez sur le bouton HBS . Le symbole HBS s'affiche sur l'écran ACL . La fonction HBS éteint la lampe s'il n'y a pas de mouvement au-delà de 3 à 5 mètres autour de la lampe pendant 15 à 30 secondes et allume la lampe dès qu'un mouvement est détecté dans un rayon de 3 à 5 mètres. Appuyez à nouveau sur le symbole HBS pour désactiver la fonction HBS. En éteignant la lampe en appuyant sur le bouton de mise en marche tant que la fonction HBS est activée, la fonction HBS se désactive également.
- Le système OSS (système de détection des obstacles) éteint la lumière dès qu'un obstacle est détecté devant le capteur, l'écran ACL reste allumé si bien que l'utilisateur sait que la lumière a été éteinte à cause du système OSS. Après avoir enlevé l'obstacle, la lumière se rallume.

## Diffuseur

- Tournez comme indiqué ci-contre pour le blocage soit en position spot soit en position projecteur



- Transforme une lumière sous forme de projecteur orientée vers l'avant en une lumière pour toute la périphérie

Grand angle de lumière sous forme de projecteur (sans diffuseur)



La lumière pour toute la périphérie avec le diffuseur mis en place



- Pour installer le diffuseur : insérez et appuyez sur cette partie du diffuseur dans la fente correspondante



- Pour retirer le diffuseur :  
**1** tournez le diffuseur dans cette position  
**2** puis sortez le diffuseur dans la direction indiquée

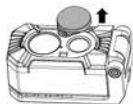
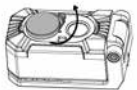

1

2

**Données techniques**

(Sous réserve de modifications techniques. 21W31)

Intensité lumineuse spot / projecteur	50 – 500 lm / 150 – 1500 lm
Autonomie spot / projecteur	2 – 20 h / 1,5 – 12 h
Puce à LED	COB LED
Type de protection (lampe)	IP 65
Alimentation électrique	Li-Ion 3,7 V / 5,2 Ah
Port de charge	USB-C
Temps de charge	3 - 4 h
Conditions de travail	0° ... 40° C
Conditions de stockage	-10° ... 60° C
Dimensions	133 x 70 x 63 mm
Poids total	650 g (pack d'accu compris)

**Réglementation UE et élimination des déchets**

L'appareil est conforme à toutes les normes nécessaires pour la libre circulation des marchandises dans l'Union européenne.

Ce produit est un appareil électrique et doit donc faire l'objet d'une collecte et d'une mise au rebut sélectives conformément à la directive européenne sur les anciens appareils électriques et électroniques (directive DEEE).

Autres remarques complémentaires et consignes de sécurité sur [www.4k5tools.com](http://www.4k5tools.com)



**Pour les piles primaires et secondaires à base de lithium et autres piles haute performance** Ne mettre au rebut que des piles entièrement déchargées. Si la pile n'est pas entièrement déchargée, il est nécessaire de prendre des mesures préventives afin de la protéger de tout court-circuit, par ex. par une isolation des électrodes.

**Remarques concernant le transport des produits à pile au lithium** La pile est construite et contrôlée selon le manuel d'épreuves et de critères de l'ONU actuellement (38.3) en vigueur. Il existe une protection efficace contre la surpression, le court-circuit, la rupture par surcharge et le retour de courant. Consulter le mode d'emploi pour connaître les données spécifiques des piles. S'il ne contient pas de consignes de sécurité particulières, la quantité de lithium et l'énergie provenant du lithium comprises sont au-dessous des valeurs limites actuellement en vigueur. Dans ce cas, l'accu, soit isolé, soit monté dans l'appareil, est soumis aux directives internationales concernant les marchandises dangereuses. Les directives sur les marchandises dangereuses peuvent être importantes lors du transport de plusieurs accus, veuillez tenir compte des conditions particulières (par ex. pour l'emballage).

**Remarques relatives à l'élimination** Les appareils électriques, les appareils mécaniques, les batteries, les accessoires et les emballages doivent faire l'objet d'un recyclage respectueux de l'environnement pour récupérer des matières premières précieuses. Veuillez vous informer auprès de votre commune sur les établissements de mise au rebut, et respecter les consignes de sécurité pour la mise au rebut indiqués aux points de collecte.

**Pour les pays de l'UE** Ne pas jeter les appareils électriques avec les ordures ménagères. Conformément à la directive européenne sur les anciens appareils électriques et électroniques (directive DEEE), les appareils électriques doivent faire l'objet d'une collecte sélective et être recyclés de manière écologique. Les appareils électriques sont identifiés par un symbole représentant une poubelle barrée. Retirer les piles de l'appareil électrique et les jeter séparément avant de mettre l'appareil au rebut.

- !** Lea atentamente las instrucciones, así como toda la información e indicaciones en el enlace de Internet indicado al final de estas instrucciones. Siga las instrucciones indicadas en ellas. Conserve esta documentación y entréguela con el dispositivo si cambia de manos.

## Características del producto

- Iluminación dual: 1500 lm con reflector y 500 lm con foco, ambas con función de atenuación progresiva.
- El reflector tiene un amplio ángulo de iluminación y el foco tiene una distancia entre haces de 250 m, apta para proyectores.
- Función SOS que emite una iluminación de reflector para situaciones de emergencia.
- El brillo del reflector fluorescente en la oscuridad hace que la lámpara sea visible en penumbras.
- OSS (Object Sensor System) integrado para mayor seguridad del usuario.
- HBS (Human Body Sensor) se puede activar para ahorrar energía cuando el usuario esté lejos de la lámpara durante un período de tiempo prolongado.
- Soporte multifunción **7 en 1**
  - A** Se puede utilizar como base.
  - B** Puede rotar sobre 2 ejes distintos.
  - C** 2 juegos de imanes súper potentes para fijarla a diferentes tipos de superficies metálicas (planas o curvadas).
  - D** Gancho con resorte que se puede abrir para su fijación en barras.
  - E** Apto para colgar en cinturones portaherramientas.
  - F** El lado inferior tiene una rosca interior para su colocación en trípode.
  - G** Tiene una ranura curvada especial para colgarla en paneles para herramientas.
- Pantalla LCD para informar al usuario del estado de la carga, el nivel de lúmenes, la batería y tiempo restante y el estado HBS.
- La lámpara parpadeará para advertir de que la batería está baja. Cargue la lámpara cuando se active el aviso de batería baja.
- El difusor integrado transforma la luz de reflector de amplio ángulo en luz envolvente.

## Indicaciones generales de seguridad

- Utilice el aparato únicamente para los usos previstos dentro de las especificaciones.
- No está permitido realizar transformaciones ni cambios en el aparato, en ese caso pierde su validez la homologación y la especificación de seguridad.
- No exponga el aparato a cargas mecánicas, temperaturas muy elevadas, humedad o vibraciones fuertes.
- No dirija el rayo de luz directamente hacia los ojos de personas, especialmente de usuarios de gafas o lentes (mayor efecto de deslumbramiento), ni de animales.
- Está prohibido mirar directamente a la luz emitida por este artículo o a la luz reflejada en superficies reflectoras.
- Si el rayo de luz llega a sus ojos, ciérrelos y gire la cabeza fuera de la zona de iluminación.
- Evite que se produzca una acumulación de calor, por ejemplo por cubrir el producto, durante su uso.
- No coloque la lámpara delante de material inflamable mientras está encendida. Podría incendiarse.
- No utilice la linterna en el tráfico vial.
- No deje que los niños utilicen la linterna sin vigilancia.
- Antes de utilizar la lámpara por primera vez, cárguela completamente hasta.
- La lámpara tiene un indicador que indica la carga y la capacidad de la batería.
- Cargue la lámpara con frecuencia.
- Sustituya siempre la batería por una batería 4K5 original.
- No deje la batería totalmente descargada, ya que podría ser IMPOSIBLE cargarla de nuevo.
- La fuente de luz de esta luminaria no es reemplazable; cuando la fuente de luz alcanza al final de su vida, se sustituye toda la luminaria.

## Instrucciones de seguridad

Peligro por fuertes campos magnéticos

- Los campos magnéticos fuertes pueden tener efectos dañinos en personas que utilicen dispositivos corporales activos (p. ej. marcapasos) y en equipos electromagnéticos (p. ej. tarjetas magnéticas, relojes mecánicos, mecanismos de precisión, discos duros).
- En cuanto al efecto de los campos magnéticos fuertes sobre las personas deben tenerse en cuenta las disposiciones y normas nacionales pertinentes, por ejemplo en Alemania la norma de la mutua profesional BGV B11 artículo 14 „Campos electro-magnéticos“.
- Para evitar un efecto nocivo, mantenga los imanes siempre a una distancia mínima de 30 cm respecto a los dispositivos implantados y equipos que puedan ser afectados.

## Instrucciones de seguridad

Modo de proceder con radiación óptica artificial según el OStrV (reglamento alemán de protección laboral contra la radiación óptica artificial)



DIN EN 62471

### Grupo de riesgo 2

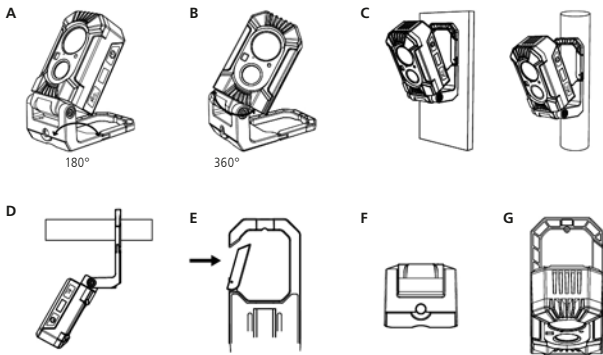

¡ATENCIÓN! Posible radiación óptica peligrosa Peligro para la retina debido a luz azul de 400 nm a 780 nm. Durante el funcionamiento, no mirar de forma prolongada a la bombilla. Puede ser nocivo para la vista.

## Soporte multifunción 7 en 1

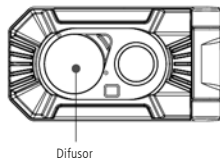
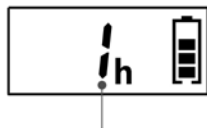
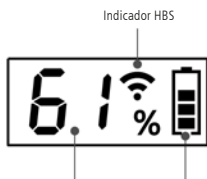
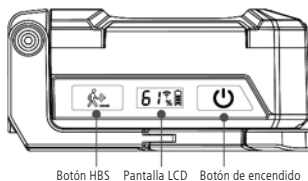
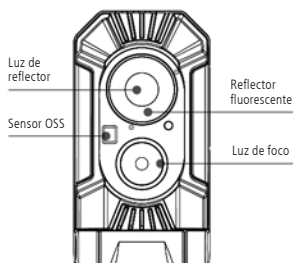
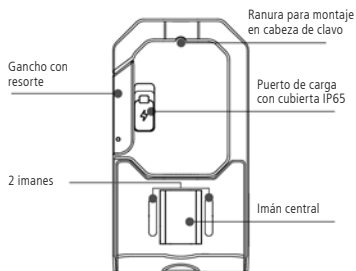

## Instrucciones de funcionamiento



- Para encender la lámpara, pulse levemente el botón de encendido .
- Con la lámpara encendida, pulse levemente el botón de encendido para cambiar de modo reflector a foco. Al pulsar de nuevo, se apaga la lámpara.
- Para activar la atenuación progresiva mientras la lámpara está encendida, mantenga pulsado del botón de encendido para ajustar la intensidad (10%-100%). La luz destellará una vez cuando se haya alcanzado la intensidad máxima o mínima. Si se interrumpe la atenuación progresiva antes de llegar al máximo o mínimo, al reactivar la atenuación, se reanudará la progresión en sentido opuesto.
- Para activar la función SOS mientras la lámpara está apagada, mantenga pulsado el botón de encendido durante 5 segundos.
- Para activar HBS (Human Body Sensor), pulse HBS con la lámpara encendida . Aparecerá el símbolo HBS en la pantalla LCD . HBS apagará la lámpara cuando no haya movimiento a una distancia de 3 a 5 metros de la lámpara durante 15-30 segundos y la encenderá automáticamente cuando detecte un movimiento a esa misma distancia. Para desactivar la función HBS pulse de nuevo el símbolo HBS. Si apaga la lámpara con el botón de encendido mientras la función HBS está activada, se apagará también la función HBS.
- La función OSS (Object Sensor System) apagará la luz en cuanto algo obstruya el sensor; la pantalla LCD se mantendrá iluminada para que el usuario sepa que la luz se ha apagado a causa de OSS. Una vez retirado el obstáculo, la luz se encenderá de nuevo.

## Difusor

- Gire para bloquear la posición en modo foco o reflector



- Transforma una luz de reflector frontal en una luz envolvente

Amplio ángulo de iluminación con luz de reflector (sin difusor)



Luz envolvente con difusor activado



- Para instalar con difusor:  
inserte y pulse esta parte del difusor en la ranura correspondiente

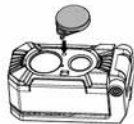

- Para retirar el difusor:  
1 rote el difusor hasta esta posición  
2 A continuación, pliegue el difusor hacia abajo

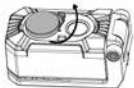

1

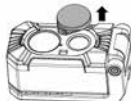

2

**Datos Técnicos**

(Sujeto a modificaciones técnicas. 21W31)

Intensidad luminosa foco / reflector	50 – 500 lm / 150 – 1500 lm
Autonomía foco / reflector	2 – 20 h / 1,5 – 12 h
Chip LED	COB LED
Tipo de protección (lámpara)	IP 65
Alimentación	Li-Ion 3,7 V / 5,2 Ah
Puerto de carga	USB-C
Tiempo de carga	3 - 4 h
Condiciones de trabajo	0° ... 40° C
Condiciones de almacén	-10° ... 60° C
Dimensiones	133 x 70 x 63 mm
Peso total	650 g (batería incluida)

**Disposiciones europeas y eliminación**

El aparato cumple todas las normas requeridas para el libre tráfico de mercancías en la UE.

Se trata de un aparato eléctrico, por lo que debe ser recogido y eliminado por separado conforme a la directiva europea relativa a los aparatos eléctricos y electrónicos usados.

Más información detallada y de seguridad en: [www.4k5tools.com](http://www.4k5tools.com)



**Relativo a las pilas primarias y secundarias a base de litio y otras pilas de alto rendimiento** Eliminar sólo las pilas totalmente descargadas. Si la pila no está totalmente descargada deberán tomarse precauciones para asegurarla contra un cortocircuito, p. ej. aislar los electrodos.

**Notas sobre el transporte de productos con pilas de litio** La pila está fabricada y controlada conforme al manual de la ONU actual 38.3. La pila cumple las exigencias de protección eficaz contra sobrepresión, cortocircuito, rotura por fuerza y corriente de retorno. Los datos relativos a las pilas figuran en el manual de instrucciones. Si no se especifica allí ninguna indicación especial sobre la seguridad, entonces la energía y cantidad de litio contenidas son inferiores a los valores límite actuales. En ese caso, la pila no está sujeta a las normas internacionales de materias peligrosas, ni en sí misma ni incorporada a un dispositivo. Para el transporte de varias baterías pueden ser relevantes las normas de materias peligrosas. Por favor, observe las condiciones específicas (p. ej. embalaje).

**Nota sobre la eliminación** Aparatos eléctricos, sistemas mecánicos, baterías, accesorios y embalajes deben ser entregados en un centro de reciclaje para la recuperación de las valiosas materias primas. Por favor, infórmese en su municipio de los centros de eliminación respectivos y siga las indicaciones respectivas sobre seguridad y eliminación en los puntos de recogida.

**Para los países de la UE** No tire los aparatos eléctricos a la basura doméstica. Conforme a la directiva europea relativa a los aparatos eléctricos y electrónicos usados, estos deben ser recogidos aparte y sometidos a un proceso de reciclaje ecológico. Los aparatos eléctricos están marcados con un símbolo consistente en un cubo de basura tachado. Para su eliminación debe extraerse las pilas del aparato y eliminarlas por separado.

- !** Leggere attentamente tutte le istruzioni per l'uso oltre alle informazioni aggiornate e alle avvertenze fornite all'indirizzo internet riportato nell'ultima pagina di questo manuale. Questo documento deve essere conservato e fornito insieme all'apparecchio in caso questo venga inoltrato a terzi.

## Caratteristiche prodotto

- Doppia fonte luminosa - 1500 lm (diffusa) e 500 lm (spot), entrambe con funzione di attenuazione (dimming) in continuo.
  - La luce diffusa ha un ampio angolo di illuminazione e la luce spot ha una lunghezza del raggio pari a 250 m, adatta come inseguitore.
  - Funzione SOS che emette una fonte di luce diffusa nelle situazioni d'emergenza.
  - Il riflettore, fluorescente al buio, permette alla lampada di essere vista in condizioni di luce scarse.
  - Sistema OSS integrato (Object Sensor System) per la sicurezza dell'utente.
  - L'HBS (percezione corpo umano) può essere attivato per risparmiare energia quando l'utente è lontano dalla lampada per un periodo prolungato.
  - Staffa multifunzione **7 in 1**
    - A** Può essere utilizzata come supporto.
    - B** Può ruotare su 2 assi diversi.
    - C** 2 set di magneti ultra potenti per fissaggio su varie superfici metalliche (superfici piane, curve).
    - D** Fermaglio con molla che si può aprire per fissare le staffe alle barre.
    - E** Può essere attaccato alle cinture portautensili.
    - F** Il lato inferiore presenta un dado filettato per fissarlo a un treppiede.
    - G** Ha uno speciale intaglio curvo per appenderlo alle capocchie di chiodi nelle rastrelliere per attrezzi.
  - Monitor LCD per informare l'utente sullo stato di carica, il livello di lumen, la capacità e il tempo residui della batteria e lo stato HBS.
  - La lampada lampeggerà per avvisare l'utente del basso livello della batteria. Si prega di caricare la lampada quando è attivato l'avviso di batteria bassa.
  - Il diffusore incorporato trasforma la già ampia luce diffusa ad angolo in una luce a 360°.
- 
- Utilizzare l'apparecchio esclusivamente in conformità con gli scopi previsti e nei limiti delle specificazioni.
  - Manomissioni o modifiche dell'apparecchio non sono ammesse e fanno decadere l'omologazione e la specifica di sicurezza.
  - Non sottoporre l'apparecchio a carichi meccanici, elevate temperature, umidità o forti vibrazioni.
  - Non puntare il fascio di luce direttamente sugli occhi delle persone, in particolare di quelle che portano occhiali e lenti a contatto (maggiore abbagliamento) o verso gli animali.
  - È vietato guardare la luce emessa direttamente da questo articolo o la luce riflessa da superfici riflettenti.
  - Chiudere gli occhi e allontanare la testa dal raggio di luce se la radiazione ottica colpisce l'occhio.
  - Evitare l'accumulo di calore durante l'uso, ad esempio coprendola.
  - Non posizionare la lampada davanti a materiale infiammabile quando è in funzione. Potrebbe prendere fuoco.
  - Non utilizzare la lampada nel traffico.
  - Non lasciare la lampada incustodita in mano ai bambini.
  - Prima di utilizzare la lampada per la prima volta, caricare la batteria.
  - La lampada è dotata di indicatore di carica e di capacità della batteria.
  - Caricare la lampada frequentemente.
  - Sostituire sempre la batteria con una batteria originale 4K5.
  - Non lasciare la batteria scarica, dato che ciò potrebbe renderla NON PIÙ IN GRADO di essere ricaricata.
  - La sorgente lampada non è sostituibile, quando questa sarà a fine vita si dovrà provvedere alla sostituzione completa della lampada.



## Indicazioni di sicurezza

Pericoli causati da forti campi magnetici

- Forti campi magnetici possono causare danni a persone con ausili fisici attivi (per es. pacemaker) e ad apparecchi elettromeccanici (per es. schede magnetiche, orologi meccanici, meccanica fine, dischi fissi).
- Per quel che riguarda l'effetto di forti campi magnetici sulle persone, vanno rispettate le rispettive disposizioni e direttive nazionali, come per esempio in Germania la disposizione dell'associazione di categoria BGV B11 §14 „Campi elettromagnetici“.
- Per evitare disturbi, tenere i magneti sempre a una distanza di almeno 30 cm dai rispettivi impianti e apparecchi.

## Indicazioni di sicurezza

Manipolazione con radiazioni ottiche artificiali secondo l'ordinanza tedesca OStrV.



DIN EN 62471

### Gruppo di rischio 2

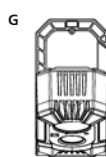
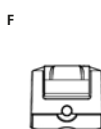
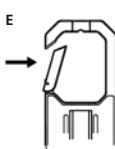
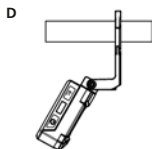
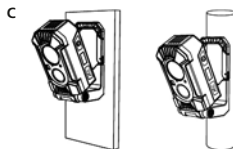

ATTENZIONE! Possibili radiazioni ottiche pericolose! Rischio di danni retinici da luce blu da 400 nm a 780 nm. Non guardare la lampada in funzione per lunghi periodi di tempo. Può essere dannoso per gli oc.

## Staffa multifunzione 7 in 1

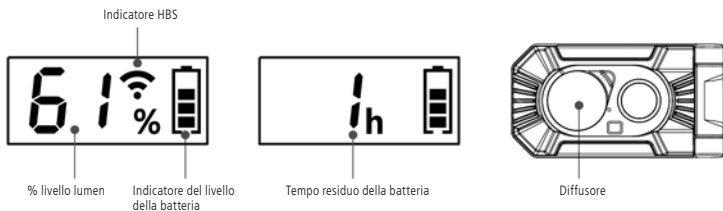
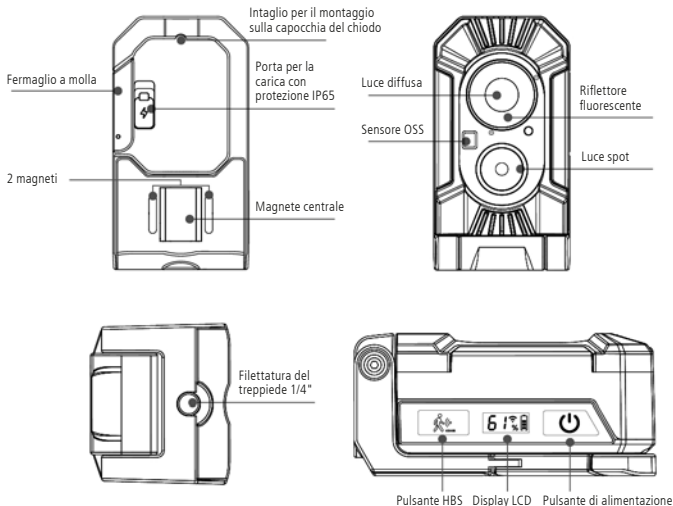

### Istruzioni per l'uso



- Per accendere la lampada, premere brevemente il pulsante di alimentazione .
- Quando la lampada è accesa, premere brevemente il pulsante di alimentazione per passare dalla modalità luce diffusa alla modalità spot, premere brevemente di nuovo per spegnere la lampada.
- Per attivare l'attenuazione della luce in continuo, quando la lampada è accesa, premere e tenere premuto il pulsante di alimentazione per regolare l'intensità (10%-100%). La fonte luminosa lampeggia una volta quando si raggiunge l'intensità massima o minima. Se l'attenuazione della luce in continuo viene interrotta prima che si raggiunga l'intensità massima o minima, riattivando l'attenuazione della luce in continuo determinerà l'attenuazione della luce della lampada al livello di intensità opposto.
- Per attivare la funzione SOS, quando la lampada è spenta, premere e tenere premuto il pulsante di alimentazione per 5 secondi.
- Per attivare HBS (sensore corporeo umano), quando la lampada è accesa, premere il pulsante HBS . Il simbolo HBS comparirà sul display LCD . L'HBS spegnerà la lampada se non ci sono movimenti oltre i 3-5 metri attorno alla lampada per 15-30 secondi e accenderà la lampada se viene rilevato un movimento entro 3-5 metri. Premere di nuovo il simbolo HBS per spegnere la funzione HBS. Spegner la lampada mediante il pulsante di alimentazione quando l'HBS è attivo, spegnerà anche l'HBS.
- L'OSS (sistema di rilevamento ostacoli) spegnerà l'emissione di luce nel caso vi fosse un'ostruzione davanti al sensore. Il display a LCD rimarrà acceso, in modo tale che l'utente sappia che la luce è stata spenta a causa dell'OSS. Se l'ostruzione viene rimossa, l'emissione della luce si riattiverà.

## Diffusore

- Ruotare nella direzione qui sotto per bloccare in posizione luce spot o luce diffusa

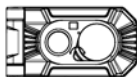

- Trasforma una luce diffusa frontale in una luce a 360°

Ampio angolo d'illuminazione della luce diffusa (senza diffusore)



Luce a 360° con diffusore acceso



- Per installare il diffusore:  
Inserire e premere questa parte del diffusore nello slot corrispondente



- Per rimuovere il diffusore:  
**1** ruotare il diffusore in questa posizione,  
**2** quindi estrarre il diffusore nella direzione indicata

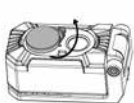

1

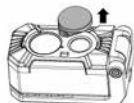

2

**Dati tecnici**

(Con riserva di modifiche tecniche. 21W31)

Luminosità spot / diffusa	50 – 500 lm / 150 – 1500 lm
Durata della spot / diffusa	2 – 20 ore / 1,5 – 12 ore
LED-Chip	COB LED
Grado di protezione (lampada)	IP 65
Alimentazione	Li-Ion 3,7 V / 5,2 Ah
Porta di ricarica	USB-C
Durata della ricarica	3 - 4 ore
Condizioni di lavoro	0° ... 40° C
Condizioni di stoccaggio	-10° ... 60° C
Dimensioni	133 x 70 x 63 mm
Peso complessivo	650 g (incl. batterie)

**Norme UE e smaltimento**

L'apparecchio soddisfa tutte le norme necessarie per la libera circolazione di merci all'interno dell'UE.

Questo prodotto è un apparecchio elettrico e deve pertanto essere raccolto e smaltito separatamente in conformità con la direttiva europea sulle apparecchiature elettriche ed elettroniche usate.

Per ulteriori informazioni e indicazioni di sicurezza: [www.4k5tools.com](http://www.4k5tools.com)



**Per batterie primarie e secondarie al litio e altre batterie ad alte prestazioni** Smaltire solo batterie completamente scariche. Se le batterie non sono completamente scariche, prendere provvedimenti atti ad evitare un corto circuito (p.e. isolare gli elettrodi).

**Indicazioni di trasporto di prodotti con batterie al litio** La batteria è montata e verificata ai sensi dell'attuale manuale delle Nazioni Unite 38.3. È protetta efficacemente dai rischi di sovrappressione, corto circuito, rottura violenta e riflusso di corrente. Per le rispettive indicazioni relative alle batterie fare riferimento alle istruzioni per l'uso. Se non sono presenti avvertenze di sicurezza, l'energia e la quantità di litio sono inferiori ai limiti attuali. In tal caso non si applicano le normative internazionali sulle sostanze pericolose né alla batteria singola, né alla batteria installata nell'apparecchio. Il trasporto di più accumulato-ri rende essenziale l'osservanza delle normative sulle sostanze pericolose; attenersi alle particolari condizioni in merito (p.e. per l'imballo).

**Indicazioni di smaltimento** Gli apparecchi elettrici, i dispositivi meccanici, le batterie, gli accessori e gli imballaggi devono essere smaltiti in modo tale da assicurare il loro riciclo ecocompatibile e il recupero di preziose materie prime. Informarsi presso gli enti locali sui centri di raccolta per lo smaltimento e rispettare le relative avvertenze per lo smaltimento e la sicurezza nei centri di recupero.

**Per i Paesi della UE** Non smaltire gli apparecchi elettrici con i rifiuti domestici. La direttiva europea sulle apparecchiature elettriche ed elettroniche usate prevede il loro smaltimento separato e il loro inserimento nei processi di riciclo ecocompatibile. Gli apparecchi elettrici sono contrassegnati da un simbolo rappresentante un bidone dei rifiuti sbarrato con una 5. Rimuovere le batterie dall'apparecchio e smaltirle separatamente (non con i comuni rifiuti domestici).

**!** Należy przeczytać całą instrukcję obsługi oraz aktualne informacje i wskazówki na stronie internetowej podanej na końcu niniejszej instrukcji. Postępować zgodnie z zawartymi w nich instrukcjami. Niniejszą instrukcję należy zachować i, w przypadku przekazania urządzenia, wręczyć kolejnemu posiadaczowi.

## Cechy produktu

- Podwójne źródło światła – 1500 lm Flood i 500 lm Spot, oba z funkcją bezstopniowego ściemniania.
- Flood ma szeroki kąt oświetlenia, a spot dostarcza wiązkę światła o zasięgu 250 m, co zapewnia możliwość wyszukiwania.
- Funkcja SOS, zapewniająca emisję silnego światła dla sytuacji awaryjnych.
- Jarzący się w ciemności odbłyśnik fluorescencyjny zapewnia widoczność lampy w ciemności.
- Wbudowany system wykrywania przeszkód OSS (Object Sensor System) dla bezpieczeństwa użytkownika.
- HBS (Human Body Sensor) może być włączony w celu oszczędzania energii, gdy użytkownik znajduje się z dala od lampy przez dłuższy czas.
- Uchwyt wielofunkcyjny **7 w 1**
  - A** Może być używany jako podstawka.
  - B** Może obracać się w 2 różnych osiach.
  - C** 2 zestawy bardzo mocnych magnesów do mocowania na różnych powierzchniach metalowych (płaskie lub zakrzywione powierzchnie).
  - D** Sprężynujący zatrzask do mocowania uchwytu na prętach.
  - E** Można go mocować także na pasku.
  - F** W dolnej części znajduje się gwintowana nakrętka do mocowania na statywie.
  - G** Jest wyposażona w specjalne zakrzywione wycięcie do zawieszania na główkach gwoździ w stojakach na narzędzia.
- Ekran LCD informuje użytkownika o stanie naładowania, poziomie natężenia światła w lumenach, pozostałej pojemności i czasie pracy akumulatora oraz statusie HBS.
- Lampa będzie migać, aby ostrzec użytkownika o niskim poziomie naładowania akumulatora. Gdy ostrzeżenie o rozładowaniu akumulatora jest aktywne, należy naładować lampę.
- Wbudowany rozpraszacz przekształca szeroką wiązkę światła reflektora w światło oświetlające całe otoczenie.

## Ogólne zasady bezpieczeństwa

- Wykorzystywać urządzenie wyłącznie zgodnie z przeznaczeniem podanym w specyfikacji.
- Przebudowa lub zmiany w urządzeniu są niedozwolone i prowadzą do wygaśnięcia atestu oraz specyfikacji bezpieczeństwa.
- Nie należy narażać urządzenia na wpływ obciążeń mechanicznych, ekstremalnej temperatury, wilgoci ani silnych wstrząsów.
- Nie należy kierować wiązki światła bezpośrednio na oczy ludzi, zwłaszcza tych, którzy noszą okulary lub soczewki kontaktowe (zwiększone oślnienie), lub zwierząt.
- Zabrania się patrzenia w światło emitowane przez ten artykuł bezpośrednio lub jego światło odbite od powierzchni odbijających.
- Zamknij oczy i odsuń głowę od wiązki światła, jeśli promieniowanie optyczne trafi w Twoje oczy.
- Należy unikać nagrzewania się podczas użytkowania, na przykład poprzez zakrywanie.
- Nie należy umieszczać latarki przed materiałem łatwopalnym, gdy jest ona używana. Mogłby się on zapalić.
- Nie należy używać lampy w ruchu drogowym.
- Nie należy pozostawiać lampy bez nadzoru w rękach dzieci.
- Przed pierwszym użyciem lampy należy ją całkowicie naładować.
- Lampa posiada wskaźnik ładowania i poziomu naładowania baterii.
- Regularnie ładować akumulator lampy.

- Podczas wymiany należy zawsze stosować oryginalny akumulator firmy 4K5.
- Nie należy dopuszczać do całkowitego rozładowania akumulatora, ponieważ może to oznaczać BRAK MOŻLIWOŚCI jego ponownego naładowania.
- Źródło światła tej oprawy nie sa wymienne; gdy źródło światła osiąga jego koniec życia cała oprawa zastępuje się.

### Zasady bezpieczeństwa

Zagrożenie spowodowane silnymi polami magnetycznymi

- Silne pola magnetyczne mogą mieć szkodliwy wpływ na osoby z aktywnymi implantami (np. rozrusznikami serca) oraz na urządzenia elektromechaniczne (np. karty magnetyczne, zegarki mechaniczne, precyzyjne urządzenia mechaniczne, twarde dyski).
- W odniesieniu do wpływu silnych pól magnetycznych na osoby należy przestrzegać odpowiednich przepisów i regulacji krajowych, np. w Niemczech regulacji BGV B11 §14 „Pola elektromagnetyczne”.
- Aby uniknąć zakłóceń, należy zawsze trzymać magnesy w odległości co najmniej 30 cm od zagrożonych implantów i urządzeń.

### Zasady bezpieczeństwa

Postępowanie ze sztucznym promieniowaniem optycznym (niem. rozporządzenie OStrV)



DIN EN 62471

#### Grupa ryzyka 2

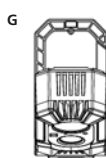
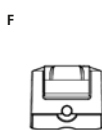
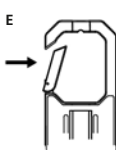
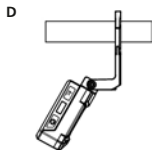
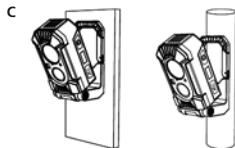

UWAGA! Prawdopodobnie niebezpieczne promieniowanie optyczne! Zagrożenie siatkówki z powodu niebieskiego światła od 400 nm do 780 nm. Podczas pracy nie należy długo patrzeć w lampę. Może być szkodliwe dla oczu.

### Uchwyt wielofunkcyjny 7 w 1

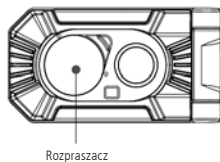
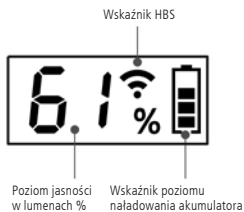
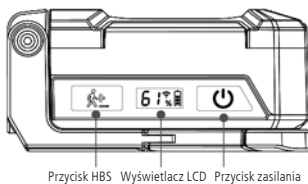
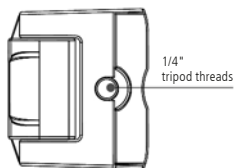
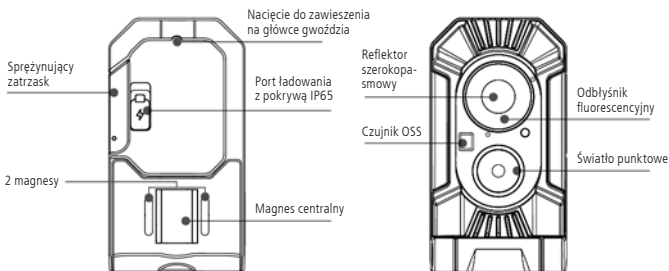

## Instrukcja obsługi



- Aby włączyć lampę, należy krótko nacisnąć przycisk zasilania .
- Gdy lampa jest włączona można przez krótkie naciśnięcie przycisku zasilania, przełączyć z trybu flood na spot. Ponowne krótkie naciśnięcie wyłącza lampę.
- Aby aktywować ściemnianie bezstopniowe przy włączonej lamp, nacisnąć i przytrzymać przycisk zasilania w celu regulacji natężenia (od 10% do 100%). Źródło światła mignie raz, gdy zostanie osiągnięte maksymalne lub najniższe natężenie światła. Jeśli ściemnianie bezstopniowe zostało przerwane przed osiągnięciem maksymalnego lub minimalnego natężenia, ponowne aktywowanie ściemniania bezstopniowego spowoduje zmianę natężenia oświetlenia w przeciwnym kierunku.
- Aby aktywować funkcję SOS przy włączonej lampie, nacisnąć i przytrzymać przycisk zasilania przez 5 sekund.
- Aby aktywować HBS (czujnik obecności) przy włączonej lampie, nacisnąć przycisk HBS . Na wyświetlaczu LCD pojawi się symbol HBS . HBS wyłączy lampę w przypadku braku ruchu w promieniu od 3 do 5 metrów wokół niej przez od 15 do 30 sekund i włączy ją ponownie w przypadku wykrycia jakiegokolwiek ruchu w promieniu od 3 do 5 metrów. Przez ponowne naciśnięcie przycisku HBS można wyłączyć tę funkcję. Wyłączenie lampy przyciskiem zasilania przy włączonej funkcji HBS spowoduje również wyłączenie tej funkcji.
- OSS (Object Sensor System) wyłączy światło, gdy przed czujnikiem znajdzie się jakakolwiek przeszkoda. Wyświetlacz LCD pozostanie podświetlony, aby użytkownik wiedział, że światło zostało wyłączone przez system OSS. Jeśli przeszkoda zostanie usunięta, światło zostanie ponownie włączone.

## Rozpraszacz

- Przekręć zgodnie z kierunkiem pokazanym poniżej, aby zablokować w pozycji światła punktowego lub reflektora



- Zamienia światło skierowane do przodu w oświetlenie otoczenia

Szeroki kąt  
świecenia reflektora  
(bez rozpraszacza)



Oświetlenie  
całego otoczenia  
z włączonym  
rozpraszaczem



- Aby zdjąć rozpraszacz:

- 1 Obrócić rozpraszacz do tej pozycji
- 2 Następnie wyciągnąć rozpraszacz w kierunku pokazanym na ilustracji

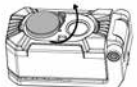

1

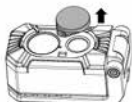

2



**Dane Techniczne**

(Zmiany zastrzeżone. 21W31)

Jasność punktowe / reflektor szerokopasmowy	50 – 500 lm / 150 – 1500 lm
Czas świecenia punktowe / reflektor szerokopasmowy	2 – 20 godzin / 1,5 – 12 godzin
LED-Chip	COB LED
Stopień ochrony (lampa)	IP 65
Zasilanie	Li-Ion 3,7 V / 5,2 Ah
Charging-Port	USB-C
Czas ładowania	3 - 4 godzin
Warunki pracy	0° ... 40° C
Warunki przechowywania	-10° ... 60° C
Wymiary	133 x 70 x 63 mm
Masa całkowita	650 g (wraz z baterią)

**Przepisy UE i usuwanie**

Przyrząd spełnia wszystkie normy wymagane do wolnego obrotu towarów w UE.

Produkt ten jest urządzeniem elektrycznym i zgodnie z europejską dyrektywą dotyczącą złomu elektrycznego i elektronicznego należy je zbierać i usuwać oddzielnie.

Dalsze wskazówki dotyczące bezpieczeństwa i informacje dodatkowe patrz:

[www.4k5tools.com](http://www.4k5tools.com)



**Do pierwotnych i wtórnych baterii litowych oraz innych baterii o wysokiej wydajności** Usuwać tylko całkowicie rozładowane baterie. Jeżeli bateria nie jest całkowicie rozładowana, należy ją zabezpieczyć przed zwarciami, na przykład poprzez zaizolowanie elektrod.

**Wskazówki dotyczące transportu produktów z bateriami litowymi** Bateria jest zbudowana i sprawdzona zgodnie z aktualnym podręcznikiem UN 38.3. Zapewniona jest skuteczna ochrona przed nadmiernym ciśnieniem, zwarciami, przełomem statycznym i prądem zwrotnym. Informacje dotyczące baterii przeczytać w instrukcji obsługi. Jeżeli nie zamieszczono tam specjalnych wskazówek bezpieczeństwa, zawarta ilość litu i energii znajduje się poniżej aktualnych wartości granicznych. W takim przypadku akumulator ani pojedynczo, ani jako część wbudowana do urządzenia nie podlega międzynarodowym przepisom dotyczącym towarów niebezpiecznych. W przypadku transportu wielu akumulatorów mogą obowiązywać przepisy dotyczące towarów niebezpiecznych; prosimy przestrzegać warunków szczególnych (na przykład przy pakowaniu).

**Wskazówki dotyczące usuwania** Urządzenia elektryczne, mechaniczne, baterie, akcesoria i opakowania należy oddać do odpowiedniego ekologicznego punktu recyklingu umożliwiającego odzyskiwanie surowców wtórnych. Informacje na temat systemów utylizacji należy uzyskać w swojej gminie. Należy przestrzegać zasad utylizacji i bezpieczeństwa obowiązujących w punktach przyjmowania.

**Kraje UE** Urządzeń elektrycznych nie wyrzucać razem z odpadkami domowymi. W myśl dyrektywy europejskiej dotyczącej złomu elektrycznego i elektronicznego urządzenia elektryczne muszą być zbierane oddzielnie i oddawane do odpowiedniej utylizacji. Urządzenia elektryczne oznaczone są symbolem przekreślonego kubła na śmieci. Przed usunięciem należy wyjąć z urządzenia baterie i usunąć je oddzielnie.



Lue käyttöohje sekä tämän käyttöohjeen lopussa olevan linkin kautta löytyvät ohjeet ja tiedot kokonaan. Noudata annettuja ohjeita. Säilytä nämä ohjeet ja anna ne laitteen mukana seuraavalle käyttäjälle.

## Tuoteominaisuudet

- Kaksoisvalonlähde - 1500 lm valonheitin ja 500 lm kohdevalo, molemmissa portaaton himmennystoiminto.
- Valonheittimellä on laaja valaistuskulma ja kohdevalolla on 250 m:n valokeilaetäisyys, joten se soveltuu hakuvalaisimeksi.
- SOS-toiminto, joka syyttää valonheittimen hätätilanteita varten.
- Pimeässä hohtava fluoresoiva heijastin mahdollistaa valaisimen näkymisen pimeissä olosuhteissa.
- Sisäänrakennettu OSS (Object Sensor System) käyttäjän turvallisuuden varmistamiseksi.
- HBS (ihmiskehon tunnistus) voidaan kytkeä päälle virran säästämiseksi, kun käyttäjä on poissa lampun luota pidemmän aikaa.
- **7 in 1** monitoimikannatin
  - A** Voidaan käyttää telineenä.
  - B** Voi kääntyä 2 eri akselilla.
  - C** 2 erittäin voimakasta magneettia, jotka kiinnittyvät erilaisiin metallipintoihin (tasaiset, kaarevat pinnat).
  - D** Jousella varustettu pidike, joka voidaan avata kiinnikkeiden kiinnittämiseksi tankoihin.
  - E** Voidaan kiinnittää vyöhön.
  - F** Alapuolella on kierremutteri jalustaan kiinnittämistä varten.
  - G** Siinä on erityinen kaareva lovi, josta se voidaan ripustaa työkaluhylyjen naulanpäihin.
- LCD-näyttö, joka ilmoittaa käyttäjälle lataustilan, luumenitaston, akun jäljellä olevan kapasiteetin ja ajan sekä HBS-tilan.
- Lamppu vilkkuu varoittaakseen käyttäjää akun alhaisesta varaustilasta, lataa lamppu, kun akun alhaisen varaustilan varoitus on aktivoitu.
- Sisäänrakennettu diffusori muuttaa jo valmiiksi laajakulmaisen valonheittimen ympäristövaloksi.

## Yleiset turvallisuusohjeet

- Käytä laitetta yksinomaan ilmoitettuun käyttötarkoitukseen teknisten tietojen mukaisesti.
- Rakennemuutokset ja omavaltaiset asennukset laitteeseen ovat kiellettyjä. Tällöin raukeavat laitteen hyväksyntä- ja käyttöturvallisuustiedot.
- Älä aseta laitetta mekaanisen kuorman, korkean lämpötilan, kosteuden tai voimakkaan värin aiheuttaman rasituksen alaiseksi.
- Älä suuntaa valoa ihmisten silmiin, etenkin silmälasia tai piilolinsejä käyttävien (häikäistyminen on voimakkaampaa). Älä osoita myöskään eläinten silmiä kohti.
- Älä katso suoraan tämän tuotteen lähettämään valoon äläkä heijastavalta pinnalta taittuvaan tuotteen lähettämään valoon.
- Sulje silmät ja siirrä pää pois valosta, jos valoa osuu silmiin.
- Varo käytön aikana valaisimen kuumenemista, älä esimerkiksi peitä valaisinta.
- Älä aseta valaisinta palavan materiaalin lähelle. Valaisin voi syttyä.
- Älä käytä valaisinta liikenteessä.
- Älä jätä valaisinta lasten käsiin ilman valvontaa.
- Ennen valaisimen ensimmäistä käyttökertaa akku on ladattava täyteen.
- Lampussa on latauksen ja akun kapasiteetin merkkivalo.
- Lataa usein.
- Korvaa akku aina alkuperäisellä 4K5-akulla.
- Älä jätä akkua tyhjäksi pitkäksi aikaa. Syväpurku saattaa vahingoittaa akkua.
- Tämän valaisimen valonlähdettä ei voi vaihtaa; kun valonlähteen käyttöikä on lopussa, koko valaisin on vaihdettava.

## Turvallisuusohjeet

Voimakas magneettikenttä aiheuttaa vaaran

- Voimakkaat magneettikentät saattavat vahingoittaa apulaitteita (esim. sydämentahdistinta) käyttäviä henkilöitä ja sähkölaitteita (esim. magneetikortti, mekaaninen kello, hienomekaaninen laite, kiintolevy).
- Noudata maakohtaisia turvallisuusohjeita, jotka koskevat voimakkaiden sähkömagneettisten kenttien ihmisille aiheuttamien vaarojen välttämistä. Saksassa tämä on BGV B11 §14 „Elektromagnetische Felder“ (Sähkömagneettiset kentät).
- Häiriöiden välttämiseksi pidä magneetti vähintään 30 cm päässä implantista tai muusta häiriöherkästä laitteesta.

## Turvallisuusohjeet

Keinotekoinen optinen säteily OStrV



### Riskiryhmä 2

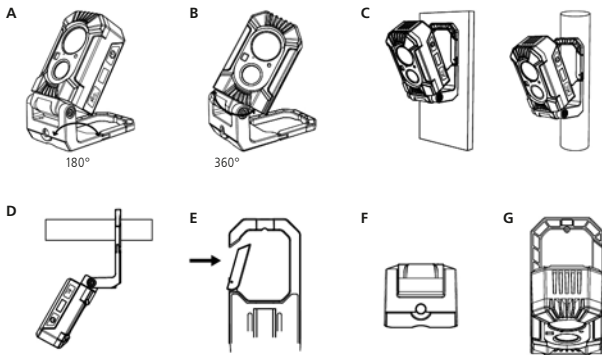

VAARA! Optisen säteilyn aiheuttama mahdollinen vaara! Sininen valo 400 - 780 nm vaurioittaa verkkokalvoja. Älä katso lamppuun pitkään käytön aikana. Saattaa vahingoittaa silmiä.

## 7 in 1 monitoimikannatin

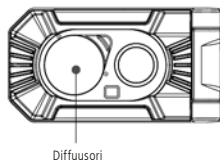
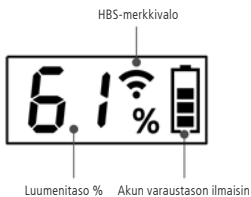
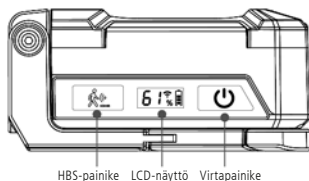
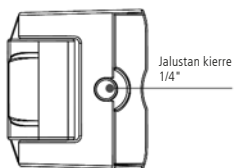
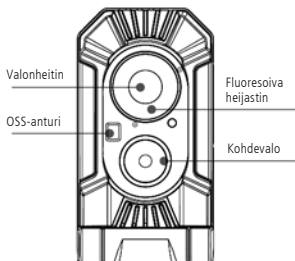
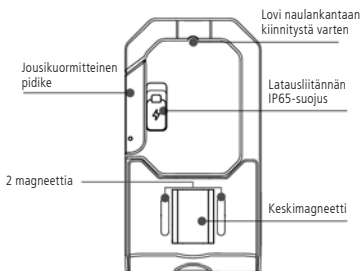

### Käyttöohjeet



- Kytke lamppu päälle painamalla lyhyesti virtapainiketta .
- Kun lamppu on päällä, paina lyhyesti virtapainiketta vaihtaaksesi valonheittintilasta kohdevalotilaan, paina uudelleen lyhyesti sammuttaaksesi lampun.
- Jos haluat aktivoida portaattoman himmennuksen lampun ollessa päällä, paina virtanäppäintä ja pidä sitä painettuna säätääksesi voimakkuutta (10 %-100 %). Valonlähde vilkkuu kerran, kun joko suurin tai pienin voimakkuus on saavutettu. Jos portaaton himmennys keskeytettiin ennen suurimman tai pienimmän voimakkuuden saavuttamista, portaattoman himmennuksen aktivoiminen uudelleen himmentää lampua päinvastaiseen suuntaan.
- Aktivoi SOS-toiminto painamalla virtanäppäintä 5 sekunnin ajan, kun lamppu on sammutettu.
- Aktivoi HBS (ihmiskehoanturi) painamalla HBS-painiketta , kun lamppu on päällä. HBS-symboli ilmestyy LCD-näyttöön . HBS sammuttaa valaisimen, jos valaisimen ympärillä ei havaita liikettä 3-5 metrin säteellä 15-30 sekuntiin, ja syyttää valaisimen, jos 3-5 metrin säteellä havaitaan liikettä. Paina HBS-symbolia uudelleen kytkeäksesi HBS-toiminnon pois päältä. Valaisimen sammuttaminen virtapainikkeella HBS:n ollessa päällä sammuttaa myös HBS:n.
- OSS (esteentunnistusjärjestelmä) sammuttaa valon aina, kun anturin edessä on jokin este, LCD-näyttö pysyy valaistuna, jotta käyttäjä tietää, että valo on sammutettu OSS:n vuoksi. Kun este poistetaan, valo kytetään takaisin päälle.

## Diffuusori

- Käännä alla olevaan suuntaan lukitaksesi joko kohdevalo- tai valonheitin-asentoon



- Muuttaa eteen suunnatun valonheittimen ympäristövaloksi

Laaja valonheittimen valaisukulma (ilman diffuusoria)



Ympäristövalaisin diffuusori päällä



- Diffuusorin asentaminen:  
Työnnä ja paina tämä diffuusorin osa vastaavaan aukkoon



- Diffuusorin irrottaminen:  
1 käännä diffuusori tähän asentoon  
2 vedä sitten diffuusori ulos näytettyyn suuntaan

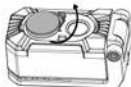

1

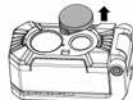

2

**Tekniset tiedot**

(Tekniset muutokset mahdollisia. 21W31)

Valovirta kohdevalo / valonheitin	50 – 500 lm / 150 – 1500 lm
Käyttöaika kohdevalo / valonheitin	2 – 20 h / 1,5 – 12 h
Led-siru	COB LED
Kotelointiluokka (lamppu)	IP 65
Virransaanti	Li-Ion 3,7 V / 5,2 Ah
latausliitäntä	USB-C
Latausaika	3 - 4 h
Käyttöympäristö	0° ... 40° C
Varastointiolosuhteet	-10° ... 60° C
Mitat	133 x 70 x 63 mm
Kokonaispaino	650 g (ml. akkupakkaus)

**EY-määräykset ja hävittäminen**

Laite täyttää kaikki EY:n sisällä tapahtuvaa vapaata tavaravaihtoa koskevat standardit.

Tämä tuote on sähkölaite. Se on kierrätettävä tai hävitettävä vanhoja sähkö- ja elektroniikkalaitteita koskevan EY-direktiivin mukaan.

Lisätietoja, turvallisuus- yms. ohjeita: [www.4k5tools.com](http://www.4k5tools.com)



**Litiumpohjaisille kertakäyttö- (primääri-) paristoille ja ladattaville (sekundääri-) paristoille sekä muille tehokkaille paristoille** Lataa vain täysin tyhjentynyt paristo uudelleen. Jos paristo ei ole kokonaan purkanut lataustaan, on varotoimenä oikosulkua vastaan esim. eristettävä elektrodit.

**Litiumparistoja sisältävien tuotteiden kuljetusohje** Paristo on valmistettu ja tarkastettu ajantasaisen UN-käsikirjan 38.3 mukaisesti. Ylipainetta, oikosulkua, väkivalloin rikkomista ja takaisinvirtausta vastaan on suojauduttu. Katso paristoja koskevat tiedot käyttöohjeesta. Jos käyttöohjeessa ei ole erityisiä kuljettamista koskevia turvallisuusohjeita, litiumin määrä ja energia on sallitun raja-arvon alapuolella. Siinä tapauksessa paristo ei ole irrallisena eikä laitteeseen asennettuna kansainvälisten tavaraliikennemääräysten alainen. Tavaraliikennemääräyksiä on syytä noudattaa, jos kuljetetaan useampia akkuja kerralla, huomaa (esim. pakkausta koskevat) erityisedhot.

**Jätehuolto-ohjeita** Sähkölaitteet, mekaaniset laitteet, paristot ja akut, laitteiden lisävarusteet sekä niiden pakkaukset on kierrätettävä arvokkaiden raaka-aineiden talteenottoa varten. Saat kierrättämistä koskevia lisätietoja paikkakuntasi ympäristökeskuksesta. Noudata keräyspisteen antamia hävittämisen- ja turvallisuusohjeita.

**EU-maat** Sähkölaite ei ole sekajätettä. Vanhoja sähkö- ja elektroniikkalaitteita koskevan EU-direktiivin mukaan sähkölaitteet on kerättävä talteen erikseen ja kierrätettävä ympäristöä säästävällä tavalla. Sähkölaitteet on merkitty tunnuksella, jossa roskaastianyli on vedetty rasti. Paristot on otettava pois laitteesta ja hävitettävä erikseen.

- !** Leia completamente as instruções de uso, assim como as informações e indicações atuais na ligação de Internet, que se encontra no fim destas instruções. Siga as indicações aí contidas. Guarde esta documentação e junte-a ao aparelho se o entregar a alguém.

## Funcionalidades do produto

- Fonte de luz dupla, inundação 1500 lm e spot 500 lm, ambas com função de escurecimento contínuo.
- A inundação tem um amplo ângulo de iluminação e o spot tem uma distância de feixe de 250 m, adequado para luz de busca.
- Função SOS que irá emitir luz de inundação para situações de emergência.
- O brilho no refletor fluorescente escuro permite que a lâmpada seja vista em condições de escuridão.
- OSS (Object Sensor System) - sistema de deteção de obstáculos) integrado para a segurança do utilizador.
- O HBS (Human Body Sensor - sensor do corpo humano) pode ser ligado para conservar energia quando o utilizador está longe da lâmpada por um período de tempo prolongado.
- Suporte **7 em 1** multifuncional
  - A** Pode ser usado como estante.
  - B** Pode rodar em 2 eixos diferentes.
  - C** 2 conjuntos de ímãs super potentes para a fixação em várias superfícies metálicas (superfícies planas e curvas).
  - D** Grampo com mola que pode ser aberto para fixar os suportes nas barras.
  - E** Pode ser fixado em cintos de utilidades.
  - F** A parte inferior tem uma porca roscada para fixação ao tripé.
  - G** Tem um entalhe curvo especial para pendurar nas cabeças dos pregos em prateleiras de ferramentas.
- Ecrã LCD para informar o utilizador sobre o estado de carregamento, o nível de lumens, o tempo e a capacidade restante da bateria e o estado do HBS.
- A lâmpada piscará para avisar o utilizador do estado de bateria fraca, por favor carregue a lâmpada quando o aviso de bateria fraca for ativado.
- O difusor integrado transforma a luz de inundação, já de grande ângulo, numa luz de toda a área circundante.

## Indicações gerais de segurança

- Use o aparelho exclusivamente conforme a finalidade de aplicação dentro das especificações.
- Não são permitidas transformações nem alterações do aparelho, que provocam a extinção da autorização e da especificação de segurança.
- Não exponha o aparelho a esforços mecânicos, temperaturas elevadas, humidade ou vibrações fortes.
- Não direcione o feixe de luz diretamente para os olhos de pessoas, em particular para quem use óculos e lentes de contacto (efeito de encandeamento superior), ou de animais.
- É proibido olhar para a luz irradiada diretamente pelo artigo ou para a luz refletida em superfícies espelhadas.
- Feche os olhos e movimente a cabeça para fora do feixe de luz caso uma radiação ótica atinja os seus olhos.
- Evite acumulação térmica durante a utilização, por exemplo ao cobrir.
- Não coloque a lanterna à frente de material combustível quando estiver a ser usada. Pode inflamarse.
- Não use a lanterna na circulação rodoviária.
- Não deixe crianças usar a lanterna sem vigilância.
- Antes de utilizar a lâmpada pela primeira vez, a bateria deve estar totalmente carregada.
- A lâmpada tem um indicador da capacidade da bateria e carga.
- Recarregue frequentemente.
- Substitua sempre a bateria por uma bateria original de 4K5.
- Não deixe a bateria sem carga durante um período prolongado. A descarga profunda corre o risco de danificar a bateria.
- A fonte luminosa desta lâmpada não é substituível; quando a fonte luminosa atinge o seu fim da vida útil, toda a lâmpada deve ser substituída.

## Indicações de segurança

Perigo devido a exposição a fortes campos magnéticos

- Campos magnéticos fortes podem causar efeitos nocivos em pessoas com meios auxiliares ativos (p. ex., pacemakers) e em dispositivos eletromecânicos (p. ex., cartões magnéticos, relógios mecânicos, mecânica de precisão, discos rígidos).
- Relativamente à influência de campos magnéticos fortes sobre as pessoas, devem ser consideradas as respetivas disposições e regulamentos nacionais, como por exemplo o regulamento BGV B11 §14 „Campos eletromagnéticos“ na República Federal da Alemanha.
- Para evitar influências nocivas, mantenha ímanes a uma distância de, pelo menos, 30 cm dos implantes e dispositivos em perigo.

## Indicações de segurança

Manuseio de radiação ótica artificial segundo o regulamento sobre radiação ótica



DIN EN 62471

### Grupo de risco 2

ATENÇÃO! Radiação ótica potencialmente perigosa! Perigo para a retina devido a luz azul 400 nm até 780 nm. Não olhar para a luz por tempo prolongado durante o funcionamento. Pode ser nocivo para os olhos.

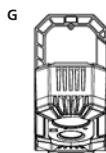
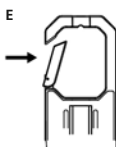
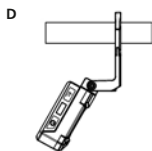
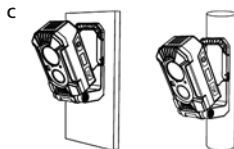

## Suporte 7 em 1 multifuncional



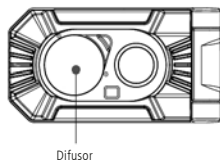
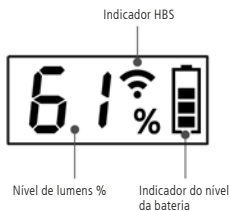
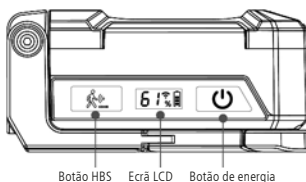
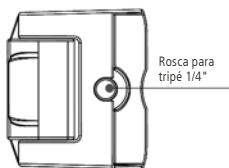
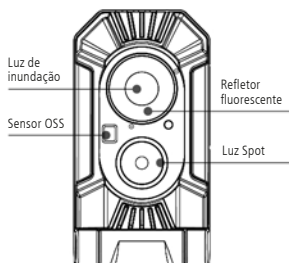
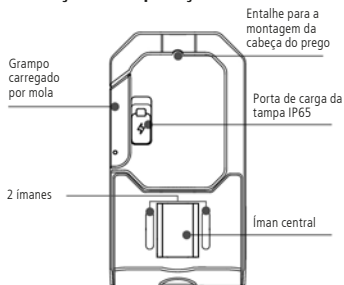

## Instruções de operação



- Para ligar a lâmpada, prima brevemente no botão de energia .
- Quando a lâmpada estiver acesa, prima brevemente o botão de energia para passar do modo de inundação para o modo spot, prima brevemente mais uma vez para desligar a lâmpada.
- Para ativar o escurecimento contínuo quando a lâmpada estiver acesa, prima e mantenha premido o botão de energia para ajustar a intensidade (10%-100%). A fonte de luz piscará uma vez quando a intensidade máxima ou mínima for atingida. Se o escurecimento contínuo foi interrompido antes de se atingir a intensidade máxima ou mínima, ativar novamente o escurecimento contínuo irá escurecer a lâmpada no nível de intensidade oposta.
- Para ativar a função SOS, quando a lâmpada estiver apagada, prima e mantenha premido o botão de energia durante 5 segundos.
- Para ativar o HBS (human body sensor - sensor do corpo humano), quando a lâmpada estiver acesa, prima o botão HBS . O símbolo HBS aparecerá no ecrã LCD . O HBS desligará a lâmpada se não houver um movimento para além de 3-5 metros em torno da lâmpada durante 15-30 segundos e acenderá a lâmpada se qualquer movimento for detetado dentro de 3-5 metros. Prima o símbolo HBS de novo para desligar a função HBS. Desligar a lâmpada através do botão de energia enquanto o HBS estiver ligado irá também desligar o HBS.
- O OSS (Object Sensor System) - sistema de deteção de obstáculos) desligará a saída da luz sempre que houver qualquer obstrução em frente do sensor. O ecrã LCD permanecerá aceso para que o utilizador saiba que a saída da luz foi desligada devido ao OSS. Se o obstáculo for removida, a saída de luz voltará a acender.

## Difusor

- Vire de acordo com a direção abaixo para bloquear na posição Spot ou de inundação



- Transforma uma luz de inundação de frente para uma luz de toda a área circundante

Grande ângulo de iluminação da luz de inundação (sem difusor)



Luz de toda a área circundante com difusor ligado



- Para instalar o difusor:  
Insira e prima para baixo esta parte do difusor na ranhura correspondente



- Para remover o difusor:  
1 rode o difusor para esta posição  
2 em seguida, puxe o difusor na direção indicada

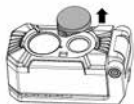
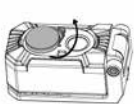

1

2

**Dados técnicos**

(Sujeitos a alterações técnicas. 21W31)

Intensidade da iluminação luz spot / luz de inundação	50 – 500 lm / 150 – 1500 lm
Duração da iluminação luz spot / luz de inundação	2 – 20 horas / 1,5 – 12 horas
LED-Chip	COB LED
Tipo de proteção (lâmpada)	IP 65
Abastecimento de corrente	Li-Ion 3,7 V / 5,2 Ah
Charging-Port	USB-C
Tempo de carga	3 - 4 horas
Condições de trabalho	0° ... 40° C
Condições de armazenamento	-10° ... 60° C
Dimensões	133 x 70 x 63 mm
Peso total	650 g (incl. acumulador)

**Disposições da UE e eliminação**

O aparelho respeita todas as normas necessárias para a livre circulação de mercadorias dentro da UE.

Este produto é um aparelho elétrico e tem de ser recolhido e eliminado separadamente, conforme a diretiva europeia sobre aparelhos elétricos e eletrónicos usados.

Mais instruções de segurança e indicações adicionais em: [www.4k5tools.com](http://www.4k5tools.com)



**Para pilhas primárias e secundárias à base de lítio e para outras pilhas de alto rendimento** Elimine apenas pilhas completamente descarregadas. Caso a pilha não esteja completamente descarregada, há que tomar medidas de prevenção para proteger contra curto-circuito, como isolando os eletrodos.

**Indicações para transporte de produtos com pilha de lítio** A bateria é montada e testada conforme o manual atual das Nações Unidas 38.3. Contempla uma proteção eficaz contra sobrepressão, curto-circuito, rutura forçada e corrente invertida. Os respetivos dados sobre as pilhas podem ser consultados nas instruções de uso. Se aí não houver indicações de segurança especiais, a quantidade e a energia de lítio contidas encontram-se abaixo do valor limite atual. Neste caso, a pilha, quer isoladamente quer dentro do aparelho, está submetida às normas internacionais de produtos perigosos. Ao transportar várias pilhas, podem ser relevantes as normas sobre produtos perigosos; por favor, cumpra as condições especiais (p. ex., de embalagem).

**Indicações sobre a eliminação** Aparelhos elétricos, aparelhos mecânicos, pilhas, acessórios e embalagens devem ser conduzidos para um sistema de reciclagem ambientalmente correto, para que sejam recuperadas matérias-primas com valor. Informe-se junto das autoridades municipais locais sobre as respetivas instalações de gestão de resíduos e observe as respetivas indicações de eliminação e segurança nos pontos de recolha.

**Para países da UE** Não deite os aparelhos elétricos no lixo doméstico. Ao abrigo da diretiva europeia para aparelhos elétricos e eletrónicos usados, estes devem ser recolhidos separadamente e conduzidos para um sistema de reciclagem ambientalmente correto. Aparelhos elétricos estão identificados com um símbolo composto por um caixote do lixo cruzado. Para a eliminação, as pilhas têm de ser retiradas do aparelho e eliminadas separadamente.

- !** Läs igenom hela bruksanvisningen samt aktuell information och anvisningar via internetlänken i slutet av den här instruktionen. Följ de anvisningar som finns i dem. Dessa underlag ska sparas och medfölja enheten om den lämnas vidare.

## Produktegenskaper

- Dubbel ljuskälla – 1 500 lm flodljus och 500 lm i punktljus. Båda lägena kan dimmas steglöst.
- Flodljuset har en vid ljusvinkel medan punktljuset har en ljusräckvidd på 250 m, lämpligt som sökljus.
- SOS-funktion som skickar ljussignaler vid en nödsituation.
- Fluorescerande reflektor som gör det möjligt att hitta lampan i mörker.
- Inbyggt OSS-system (Object Sensor System) för ökad användarsäkerhet.
- HBS (kroppsavkänning) kan slås på för att spara ström när användaren inte är vid lampan under ett längre tag.
- **7 i 1**-multifunktionsfäste
  - A** Kan användas som stativ.
  - B** Kan vridas i två olika axlar.
  - C** Två satser av mycket starka magneter för montering på olika metallytor (platta, välvda ytor).
  - D** Klämma med fjäder som kan öppnas för att montera fästen på stänger.
  - E** Kan hakas fast i verktygsbälten.
  - F** På undersidan finns en gängad mutter för montering på tripodstativ.
  - G** Har en speciell välvd skåra för montering på spikhuvuden i verktygsställ.
- Via en LCD-display får användaren information om laddningsnivå, ljusstyrka, återstående batterinivå och batteritid samt HBS-status.
- Lampan blinkar för att uppmärksamma användaren om låg batterinivå. Ladda lampan när varningen om låg batterinivå aktiverats.
- Den inbyggda diffusorn förvandlar den redan vida ljusvinkeln till omgivningsbelysning.

## Allmänna säkerhetsföreskrifter

- Använd enheten uteslutande på avsett sätt inom specifikationerna.
- Det är inte tillåtet att bygga om eller modifiera enheten, i så fall gäller inte tillståndet och säkerhetsspecifikationerna.
- Utsätt inte apparaten för mekanisk belastning, extrema temperaturer, fukt eller kraftiga vibrationer.
- Rikta inte ljusstrålen direkt mot ögonen på personer, särskilt inte de som har glasögon eller kontaktlinser (ökad bländningsrisk), ej heller mot ögonen på djur.
- Det är förbjudet att titta in i det från denna artikel direkt avgivna eller från speglade ytor reflekterade ljuset.
- Blunda och vrid bort huvudet från ljusstrålen, om denna träffar ögonen.
- Undvik under användning uppvärmning, t.ex. genom övertäckning.
- Placera inte lampan nära brännbart material, när den används. Det kan antändas.
- Använd inte lampan i trafiken.
- Låt inte barn hantera lampan utan tillsyn.
- Innan lampan används för första gången ska batteriet vara fulladdat.
- Lampan har en indikator för laddning och batterinivå.
- Ladda ofta.
- Ersätt alltid batteriet med ett 4K5-originalbatteri.
- Låt inte batteriet vara urladdat ett längre tag. Vid djupurladdning kan batteriet skadas.
- Ljuskällan i den här lampan kan inte bytas. När ljuskällan är förbrukad måste hela lampan bytas.

## Säkerhetsföreskrifter

Fara på grund av starka magnetfält

- Starka magnetfält kan ha skadlig inverkan på personer med aktiva fysiska hjälpmedel (t.ex. pacemakers) och på elektromekaniska apparater (t.ex. magnetkort, mekaniska klockor, finmekanik, hårddiskar).
- Med tanke på den påverkan som starka magnetfält kan ha på personer, ska gällande nationella bestämmelser och föreskrifter iakttagas, exempelvis i Tyskland branschorganisationens föreskrift BGV B11 §14 „Elektromagnetiska fält“.
- För att undvika en störande påverkan, håll alltid magneterna på ett avstånd av minst 30 cm från de implanterade och apparater som kan utsättas för fara.

## Säkerhetsföreskrifter

Användning med artificiell optisk strålning (OStrV)



DIN EN 62471

### Riskgrupp 2

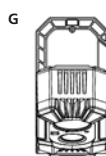
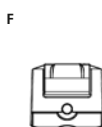
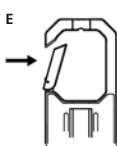
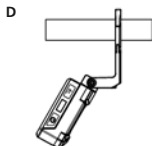
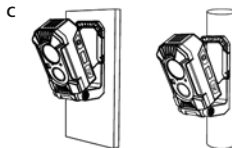

OBS! Potentiellt farlig ljusstrålning! Risk för näthinneskador av blått ljus 400–780 nm. Titta inte för länge in i lampan vid användning. Kan vara skadligt för ögonen.

## 7 i 1-multifunktionsfäste

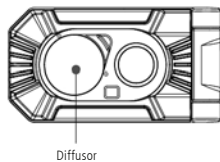
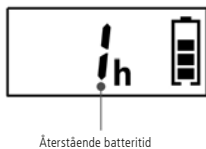
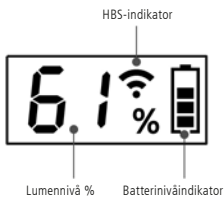
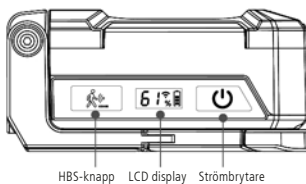
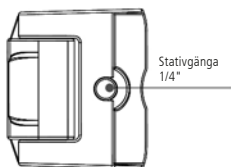
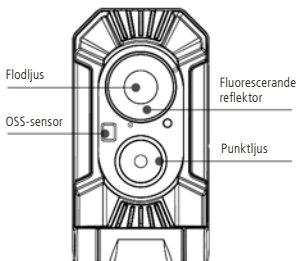
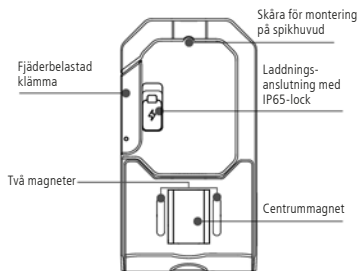

### Bruksanvisning



- Tryck kort på strömbrytaren för att tända lampan .
- Tryck kort på strömbrytaren när lampan är på för att växla mellan flodljus och punktljus. Tryck kort igen för att släcka lampan.
- Håll strömbrytaren intryckt och justera intensiteten (10–100 %) för att aktivera steglös dimning medan lampan lyser. Ljuskällan blinkar en gång när antingen maximal eller minimal intensitet nås. Om steglös dimning avbryts innan den maximala eller minimala intensiteten nås dimmas lampan åt motsatt intensitetsnivå när steglös dimning aktiveras igen.
- Håll strömbrytaren intryckt i 5 sekunder för att aktivera SOS-funktionen.
- Tryck på HBS-knappen för att aktivera HBS (kroppssensor) . THBS-symbolen visas på LCD-displayen .  
HBS släcker lampan om det inte förekommer några rörelser på 3–5 meters håll omkring lampan i 15–30 sekunder och tänds lampan om rörelser detekteras inom 3–5 meter. Tryck på HBS-symbolen igen för att inaktivera HBS-funktionen. Om lampan släcks med strömbrytaren medan HBS är på släcks även HBS.
- OSS (detekteringssystem för hinder) stänger av ljusflödet om det finns ett hinder framför sensorn. LCD-displayen fortsätter att vara aktiverad så att användaren vet att ljusflödet stängdes av på grund av OSS. Om hindret avlägsnas aktiveras ljusflödet igen.

## Diffusor

- Vrid åt respektive håll för att låsa i punktljus- eller flodljusläge

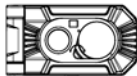

- Förvandlar framåtriktat flodljus till omgivningsbelysning

Bred flodljusvinkel  
(utan diffusor)



Omgivningsbelysning  
med diffusor



- Montera diffusorn:  
Sätt i och tryck ned den här delen av diffusorn i motsvarande spår



- Ta bort diffusorn:  
1 vrid diffusorn till detta läge  
2 dra sedan ut diffusorn åt det håll som visas

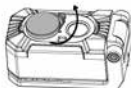

1

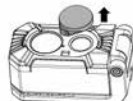

2

**Tekniska data**

(Tekniska ändringar förbehålls. 21W31)

Ljusstyrka punktlijus / flodlijus	50 – 500 lm / 150 – 1500 lm
Ljusets varaktighet punktlijus / flodlijus	2 – 20 timmar / 1,5 – 12 timmar
LED-Chip	COB LED
Skyddsklass (lampan)	IP 65
Strömförsörjning	Li-Ion 3,7 V / 5,2 Ah
Laddningsport	USB-C
Laddningstid	3 - 4 timmar
Arbetsbetingelser	0° ... 40° C
Förvaringsbetingelser	-10° ... 60° C
Mått	133 x 70 x 63 mm
Totalvikt	650 g (inkl. batteri)

**EU-bestämmelser och kassering**

Apparaten uppfyller alla nödvändiga normer för fri handel av varor inom EU.

Den här produkten är en elektrisk apparat och den måste sopsorteras enligt det europeiska direktivet för uttjänta el- och elektronikapparater.

Ytterligare säkerhets- och extra anvisningar på: [www.4k5tools.com](http://www.4k5tools.com)

**Angående litiumbaserade primär- och sekundärbatterier och andra högeffektsbatterier**

Kasta endast fullständigt urladdade batterier. Skulle batterierna inte vara helt urladdade, måste åtgärder vidtas för att säkra dem mot kortslutning, till exempel genom att isolera elektroderna.

**Information om transport av produkter med litiumbatteri** Batteriet har konstruerats och kontrollerats enligt den aktuella UN-handboken 38.3. Det finns ett varsamt skydd mot övertryck, kortslutning, våld och returström. Respektive uppgifter för batterier finns i bruksanvisningen. Om inga speciella säkerhetsanvisningar finns, ligger ingående litiummängden och energi under de aktuella gränsvärdena. I detta fall omfattas det uppladdningsbara batteriet inte av de internationella föreskrifterna för farligt gods, varken enskilt eller monterat i en apparat. Vid transport av flera batterier kan föreskrifterna för farligt gods vara relevant. Beakta de särskilda villkoren (till exempel rörande förpackningen).

**Information om skrotning** Elapparater, mekaniska apparater, batterier, tillbehör och förpackningar ska sopsorteras på ett miljöriktigt sätt för att återvinna de värdefulla råvarorna. Se till att få information från kommunen om gällande förfarande för kassering och gällande anvisningar för kassering och säkerhet vid inlämningsställena.

**För EU-länder** Kasta inte elapparater i hushållssoporna. Enligt det europeiska direktivet för uttjänta el- och elektronikapparater måste elapparater samlas i en egen fraktion för att sedan materialåtervinnas på ett miljöriktigt sätt. Elapparater är märkta med en symbol i form av en överstruken soptunna. Inför skrotningen måste batterierna tas ut och sopsorteras för sig.



- !** Les nøye og fullstendig gjennom bruksanvisningen samt den aktuelle informasjonen og henvisningene i internettlenken ved slutten av denne anvisningen. Følg anvisningene som gis der. Dette dokumentet må oppbevares og leveres med dersom instrumentet gis videre.

## Produktegenskaper

- Dual lyskilde- 1500 lm Flomlys og 500 lm Punktlys, begge med trinnløs dimmefunksjon.
- Flomlyset har en stor belysningsvinkel, mens punktlyset har en strålelengde på 250 m, slik at det egner seg godt som søkelys.
- SOS-funksjon som vil utstråle flomlyskilde i nødssituasjoner.
- Gløden i den mørke fluorescenderende reflektoren gjør det lett å se lampen i mørke.
- Fremstilt i OSS (Object Sensor System) for å gi brukersikkerhet.
- HBS (Human Body Sensor) kan slås på for å spare kraft dersom brukeren er borte fra lampen i en lengre periode.
- **7 i 1** multifunksjonsbrakett
  - A** Kan brukes som en stand.
  - B** Kan dreie i 2 forskjellige akser.
  - C** 2 sett med supersterke magneter som sikrer produktet på forskjellige metallflater (både flate og bøyde flater).
  - D** Klips med fjær som kan åpnes for å sikre braketter på stenger..
  - E** Kan klemmes fast på bruksbelter.
  - F** Bunnen har en gjenget mutter til sikring av trefoten.
  - G** Har et spesielt buet skår for å huke fast spikerhoder i verktøyreoler.
- LCD skjerm for å informere brukeren om ladestatus, lumennivå, resterende batterikapasitet samt klokkeslett og HBS status.
- Lampen vil blinke for å advare brukeren om at batteriet har lavt nivå. Lampen må lades opp når advarselen om lavt batterinivå aktiveres.
- Innebygd diffusjonsapparat omdanner de allerede vidvinklede flomlyset til et lys som belyser hele området i omgivelsene.

## Generelle sikkerhetsinstruksjoner

- Bruk instrumentet utelukkende slik det er definert i kapittel bruksformål og innenfor spesifikasjonene.
- Ombygginger eller endringer på instrumentet er ikke tillatt, og i slikt tilfelle taper godkjennelsen og sikkerhetsspesifikasjonen sin gyldighet.
- Ikke utsett instrumentet for mekaniske belastninger, enorme temperaturer, fuktighet eller sterke vibrasjoner.
- Ikke rett lysstrålen direkte på øynene til personer, spesielt personer som bruker briller eller kontaktlinser (økt blindeeffekt), eller til dyr.
- Det er forbudt å se inn i lyset som blir strålet direkte ut gjennom denne artikkelen eller lyset som den reflekterer via speilende overflater.
- Lukk øynene og beveg hodet ut av lysstrålen dersom optisk stråling treffer deg i øyet.
- Unngå att det oppstår varmeakkumuleringer under bruken, eksempelvis ved tildekking.
- Ikke still lampen opp foran brennbar materiale når lampen er i bruk. Materialet kan antennes.
- Bruk ikke lampen i veitrafikken.
- Ikke overlatt lampen til barn uten å holde dem under tilsyn.
- Før lampen tas i bruk første gang, må batteriet lades fullstendig opp.
- Lampen har en indikator som viser batteriets ladenivå og kapasitet.
- Lad batteriet ofte.
- Skift alltid ut batteriet med et originalt 4KS batteri.
- Ikke la batteriet ligge uten opplading i lengre tid. For dyp utlading betyr fare for skade på batteriet.
- Lyskilden til denne lampen kan ikke skiftes ut. Når lyskilden når slutten på brukstiden, må hele lampen skiftes ut.

## Sikkerhetsinstrukser

Fare pga. sterke magnetfelt

- Sterke magnetfelt kan ha skadelige innvirkninger på personer med aktive implantater (f.eks. hjertestimulator) på elektroniske apparater (f.eks. magnetkort, mekaniske klokker, finmekanikk, festplater).
- Når det gjelder den innvirkningen sterke magnetfelt har på personer, må de respektive nasjonale forskriftene tas til etterretning, som eksempelvis forskrift BGV B11 §14 «Elektromagnetiske felt» fra yrkesorganisasjonene i Forbundsrepublikken Tyskland.
- For å unngå en forstyrrende innflytelse, må magnetene alltid holdes i en avstand på minst 30 cm fra de implantatene og apparatene som settes i fare.

## Sikkerhetsinstrukser

Omgang med kunstig, optisk stråling OStrV



### Risikogruppe 2

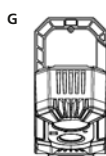
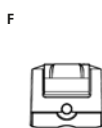
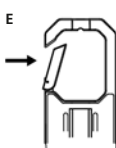
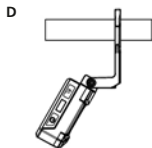
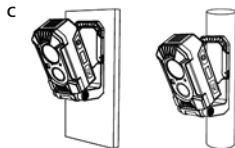

OBS! Muligens farlig optisk stråling! Fare for netthinnen gjennom blålys 400 nm til 780 nm. Ikke se inn i lampen over lengre tid under driften. Kan være skadelig for øynene.

## 7 i 1 multifunksjonsbrakett

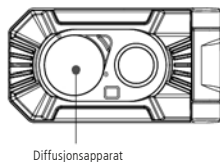
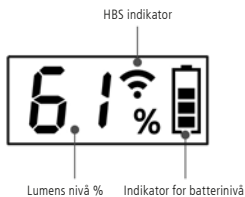
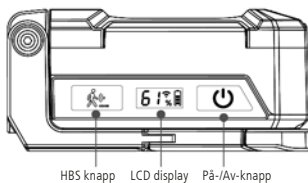
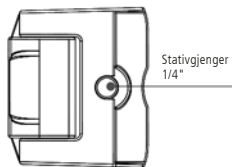
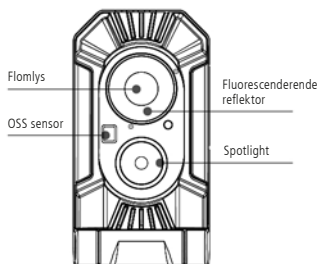
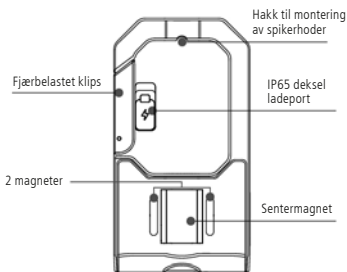

## Driftsinstrukser



- Trykk kort på På-/Av-knappen for å slå lampen på .
- Når lampen er slått på, trykk kort på På-/Av-knappen for å skifte fra flomlys til punktlysmodus, og trykk kort på knappen igjen for å slå lampen av.
- For å aktivere den trinnløse dimmingen når lampen er på, trykk på og hold På-/Av-knappen for å justere intensiteten (10 %-100 %), lyskilden vil blinke en gang når enten maksimum eller minimum intensitet er nådd. Hvis trinnløs dimming har blitt avbrutt før maksimum eller minimum intensitet er nådd, vil lampen dimmes i omvendt intensitetsnivå når den trinnløse dimmingsmodusen aktiveres igjen.
- For å aktivere SOS-funksjonen når lampen er av, trykk på knappen og hold den i 5 sekunder.
- For å aktivere HBS (human body sensor) når lampen er slått på, trykk på HBS knappen . HBS symbolet kommer da til syne på LCD displayet . HBS slår lampen av dersom det ikke er noen bevegelse utenfor 3-5 m rundt lampen i 15-30 sekunder, og den slår lampen på igjen dersom det detekteres bevegelse innenfor 3-5 m. Trykk på HBS symbolet igjen for å slå HBS funksjonen av. Dersom lampen slås av via Av-/På-knappen mens HBS er på, vil dette også slå av HBS-funksjonen.
- OSS-et (Object Sensor System) slår alltid av lyseffekten når det er et hinder foran sensoren; LCD-displayet holder seg belyst slik at brukeren vet at lyseffekten har blitt slått på pga. OSS. Så snart hinderet har blitt fjernet, slås lyseffekten på igjen.

## Diffusjonsapparat

- Vri i retningen som angitt nedenfor for å låse i enten posisjon spotlight eller i posisjon flomlys

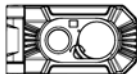

- Endrer et flomlys som er rettet fremover til et lys som belyser hele det omkringliggende området

Vid flomlys-belysningsvinkel (uten diffusjonsapparat)



Lys som belyser hele det omkringliggende området med diffusjonsapparat slått på



- For å installere diffusjonsapparatet:  
Sett inn denne delen av diffusjonsapparatet i den tilhørende porten og trykk på den



- For å fjerne diffusjonsapparatet:  
**1** Drei diffusjonsapparatet i denne posisjonen  
**2** og trekk ut diffusjonsapparatet i retningen som vises

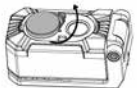

1

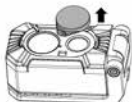

2

**Tekniske data**

(Det tas forbehold om tekniske endringer. 21W31)

Lyskraft spotlight / flomlys	50 – 500 lm / 150 – 1500 lm
Lysvarighet spotlight / flomlys	2 – 20 timer / 1,5 – 12 timer
LED-Chip	COB LED
Beskyttelsesart (lampen)	IP 65
Strømforsyning	Li-Ion 3,7 V / 5,2 Ah
Ladeport	USB-C
Ladetid	3 - 4 timer
Arbeidsbetingelser	0° ... 40° C
Lagringsbetingelser	-10° ... 60° C
Mål	133 x 70 x 63 mm
Total vekt	650 g (inkl. batteripakke)

**EU-krav og kassering**

Apparatet oppfyller alle nødvendige normer for fri samhandel innenfor EU.

Dette produktet er et elektroapparat og må kildesorteres og avfallsbehandles tilsvarende ifølge det europeiske direktivet for avfall av elektrisk og elektronisk utstyr.

Ytterligere sikkerhetsinstruksjoner og tilleggsinformasjon på: [www.4k5tools.com](http://www.4k5tools.com)



**For primær- og sekundærbatterier på litiumbasis og andre høyeffekts batterier** Kun batterier som er fullstendig tomme skal avfallsbehandles. Dersom batteriet ikke er fullstendig tomt, må det treffes tiltak til sikring mot kortslutning, f.eks. isolering av elektrodene.

**Instruksjoner til transport for produkter med litiumbatteri** Batteriet er bygget opp og kontrollert ifølge den aktuelle UN-håndboken 38.3. Det er sørget for en effektiv beskyttelse mot overtrykk, kortslutning, ødeleggelse med makt og returstrøm. Den respektive informasjonen om batteriene finner du i bruksanvisningen. Hvis det ikke finnes noen spesielle sikkerhetsinstruksjoner der, ligger litiummengden og energien som batteriene inneholder under de aktuelle grenseverdiene. I dette tilfellet er det oppladbare batteriet ikke underlagt internasjonale forskrifter for farlig gods, hverken separat eller montert i apparatet. Ved transport av flere oppladbare batterier kan forskrifter for farlige stoffer være relevante, vennligst ta de spesielle betingelsene til etterretning (f.eks. på emballasje).

**Informasjoner som gjelder avfallsbehandling** Elektroapparater, mekaniske apparater, batterier, tilbehør og emballasje skal leveres inn til en miljøvennlig resirkulering. Dette for å gjenvinne verdifulle råstoffer. Innhent informasjon om tilsvarende miljøstasjoner i din kommune og følg kasserings- og sikkerhets henvisningene på stasjonene.

**For EU-land** Kast aldri elektroapparater i husholdningsavfallet. Ifølge det europeiske direktivet for avfall av elektrisk og elektronisk utstyr må elektroapparater kildesorteres og innleveres til en miljøvennlig gjenvinning. Elektroapparater er kjennermerket med et tegn som består av en søppelkasse med strek over. Til avfallsbehandling må apparatene fjernes fra apparatet og avfallsbehandles separat.



Bu kullanım kılavuzunu ve bu kılavuzun sonunda yer alan internet bağlantısındaki güncel bilgi ve uyarıları eksiksiz okuyun. Bu belge saklanmak zorundadır ve cihaz elden çıkarıldığında beraberinde verilmelidir.

## Ürün Özellikleri

- Kademesiz karartma fonksiyonuna sahip, projektör 1500 lm çift ışık kaynağı.
- Projektör geniş açılı aydınlatma özelliğine, spot ışığı ise ışıklara uygun 250 metrelik bir ışık mesafesine sahiptir.
- Acil durumlarda projektör kaynağının yayılmasını sağlayan SOS fonksiyonu.
- Karanlıkta parlayan floresan reflektör lambanın karanlıktayken görülmesine imkân tanır.
- Kullanıcının güvenliği için yerleşik OSS (Object Sensor System).
- Kullanıcı uzun bir zaman boyunca lambadan uzakta kaldığında gücü korumak için HBS (İnsan Vücudunu Algılama) özelliği açılabilir.
- **7 özelliği bir** arada barındıran, çok fonksiyonlu konsol
  - A** Stant olarak kullanılabilir.
  - B** 2 farklı ekseninde dönebilir.
  - C** Çeşitli metalik yüzeylere (düz, eğimli yüzeyler) tutturmak için çok güçlü 2 magnet seti.
  - D** Konsolları çubuklara tutturmak için açılabilen yaylı klips.
  - E** Alet kemerlerine kiplenebilir.
  - F** Tripoda bağlamak için alt tarafında bir civata somunu bulunur.
  - G** Alet raflarındaki çivi başlarına asılmaya yarayan özel eğimli bir dişe sahiptir.
- Şarj durumu, lümen seviyesi, kalan batarya kapasitesi ve zamanı ile HBS durumu hakkında kullanıcıyı bilgilendirmeye yarayan LCD ekran.
- Kullanıcıyı batarya seviyesinin düşük olduğuna dair uyararak için lamba yanıp söner, düşük batarya uyarısı alındığında lambayı şarj edinir.
- Yerleşik difüzör halihazırda geniş açılı projektör ışığını, çevreleyen alan ışığına dönüştürür.

## Genel güvenlik bilgileri

- Cihazı sadece kullanım amacına uygun şekilde teknik özellikleri dahilinde kullanınız.
- Cihaz üzerinde değişiklikler veya yapısal değiştirmeler yasaktır. Bu durumda cihazın onay belgesi ve güvenlik spesifikasyonu geçerliliğini kaybetmektedir.
- Cihazı mekanik yüklere, aşın sıcaklıklara, neme veya şiddetli titreşimlere maruz bırakmayınız.
- Işığı doğrudan insanların (özellikle de gözlük ve lens kullananların) veya hayvanların gözlerine tutmayın (yüksek göz kamaştırma etkisi).
- Bu ürünün doğrudan çıkardığı ışığa veya yansıyan yüzeyler üzerinden gelen ışığına bakmak yasaktır.
- Eğer optik ışık gözünüze geliyorsa, gözlerinizi kapayın ve kafanızı ışıktan çekin.
- Kullanım esnasında sıcaklığın örneğin cihazın üstünün kapanması sebebiyle yoğunlaşmasını önleyin.
- Lamba çalışırken, yanabilir malzemenin önüne koymayın. Malzeme yanabilir.
- Lambayı trafikte kullanmayın.
- Lambayı gözetimsiz olarak çocukların eline vermeyin.
- İlk kullanımdan önce lambayı tamamen şarj edin.
- Lamba, şarj durumu ve pil kapasitesi için bir gösteregeye sahiptir.
- Sıkça yeniden şarj edin.
- Bataryayı her zaman bir orijinal 4K5 batarya ile değiştirin.
- Bataryayı uzun bir süre şarjsız bırakmayın - Tamamıyla desarj olması bataryaya zarar verebilir.
- Bu lambanın ısı kaynağı değiştirilemez; ısı kaynağı ömrünün sonuna geldiğinde tüm lamba değiştirilmelidir.

## Emniyet Direktifleri

Kuvvetli manyetik alanlardan dolayı tehlike

- Kuvvetli manyetik alanlar aktif vücut destek sistemlerine (örneğin kalp pili) sahip kişilere ve elektromekanik cihazlara (örneğin manyetik kartlar, mekanik saatler, hassas mekanik sistemler, sabit diskler) zararlı etkilerde bulunabilir.
- Kişilerin üzerinde kuvvetli manyetik alanların etkisi bakımından örneğin Federal Almanya’da meslek odalarının BGV B11 §14 „Elektromanyetik Alanlar” adlı tüzüğü gibi ilgili ulusal düzenlemeler ve talimatlar dikkate alınmalıdır.
- Zarar verici bir etki olmasını önlemek için mıknatısların ve risk altında bulunan ilgili implantların ve cihazların arasında en az 30 cm mesafe bırakın.

## Emniyet Direktifleri

Sanal optik ışınlar ile muamele, OStrV (optik ışın yönetmeliği)



DIN EN 62471

### Risk grubu 2

DIKKAT! Muhtemelen tehlikeli olan optik ışın! 400 nm ila 780 nm arası mavi ışık retina için tehlike oluşturur. Çalışırken lambaya uzun süre boyunca bakmayın. Gözler için zararlı olabilir.

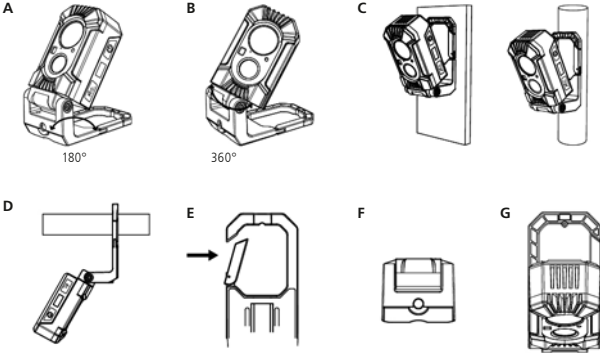

## 7 özelliği bir arada barındıran, çok fonksiyonlu konsol

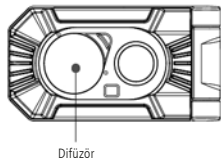
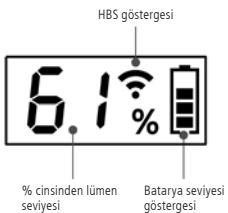
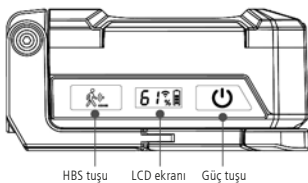
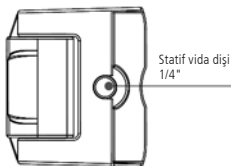
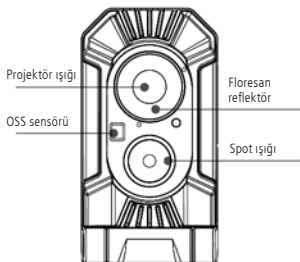
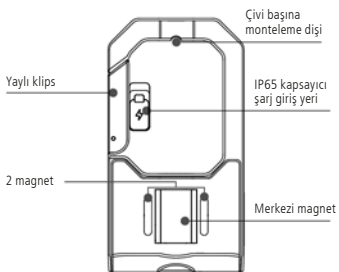

## Çalıştırma Talimatları





- Lambayı açmak için güç tuşuna kısa süre basın .
- Lamba açık durumdayken projektörden spot moduna geçmek için güç tuşuna kısa süre basın, lambayı kapatmak için yeniden kısa süre basın.
- Lamba açık durumdayken kademesiz karartma fonksiyonunu etkinleştirmek için güç düğmesini basılı tutarak yoğunluğu (%10-%100) ayarlayabilirsiniz. En yüksek veya en düşük yoğunluğa ulaştığında ışık kaynağı bir kez yanacaktır. Kademesiz karartma fonksiyonu, en yüksek veya en düşük yoğunluğa ulaşmadan kesildiyse kademesiz karartma fonksiyonunun yeniden etkinleştirilmesiyle lamba ters yoğunluk seviyesinde kararacaktır.
- Lamba kapalı durumdayken SOS fonksiyonunu etkinleştirmek için güç düğmesini 5 saniye boyunca basılı tutun.
- Lamba açık durumdayken HBS'yi (insan vücudu sensörü) etkinleştirmek için HBS düğmesine basın . LCD ekranda HBS sembolü görünecektir . Lambanın 3-5 metre etrafında 15-30 saniye boyunca herhangi bir hareket olmadığında HBS lambayı kapatır ve 3-5 metre içerisinde herhangi bir hareket algılanırsa lambayı açar. HBS fonksiyonunu kapatmak için HBS sembolüne yeniden basın. HBS açık durumdayken lambayı güç tuşunu kullanarak kapatmak HBS'yi de kapatacaktır.
- Sensörün önünde herhangi bir engel olduğunda OSS (Engel Algılama Sistemi) ışığın çıkışını kapatacaktır. LCD ekranı yanmaya devam ettiği için kullanıcı da ışık çıkışının OSS nedeniyle kapatıldığını anlayacaktır. Engel kaldırıldığında ışık çıkışı yeniden açılır.

## Difüzör

- Spot ışığı ya da Projektör pozisyonuna kilitlemek için aşağı yöne çevirin

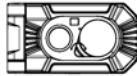

- Ön tarafa bakan projektörü çevresindeki tüm alana yansıyan ışığa dönüştürür

Geniş aydınlatma  
açılı projektör  
(difüzörsüz)



Difüzör açıkken  
çevreleyen alan  
ışığı



- Difüzörü kurmak için:  
Difüzörün bu kısmını ilgili deliğe takın  
ve aşağı doğru bastırın



- Difüzörü çıkarmak için:  
1 Difüzörü bu pozisyona çevirin,  
2 daha sonra difüzörü gösterilen yönden çekin

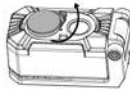

1

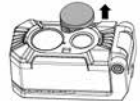

2

**Teknik özellikler**

(Teknik değişiklik yapma hakkı saklıdır. 21W31)

Aydınlatma gücü spot ışığı/ projektör ışığı	50 – 500 lm / 150 – 1500 lm
Aydınlatma süresi spot ışığı/ projektör ışığı	2 – 20 saat / 1,5 – 12 saat
LED-Chip	COB LED
Koruma türü (Lamba)	IP 65
Elektrik beslemesi	Li-Ion 3,7 V / 5,2 Ah
Charging-Port	USB-C
Şarj süresi	3 - 4 saat
Çalıştırma şartları	0° ... 40° C
Saklama koşulları	-10° ... 60° C
Ebatlar	133 x 70 x 63 mm
Toplam ağırlık	650 g (pil takımı dahil)

**AB Düzenlemeleri ve Atık Arıtma**

Bu cihaz, AB dahilindeki serbest mal ticareti için geçerli olan tüm gerekli standartların istemlerini yerine getirmektedir.

Bu ürün elektrikli bir cihaz olup Avrupa Birliği'nin Atık Elektrik ve Elektronik Eşyalar Direktifi uyarınca ayrı olarak toplanmalı ve bertaraf edilmelidir.

Diğer emniyet uyarıları ve ek direktifler için: [www.4k5tools.com](http://www.4k5tools.com)



**Lityum tabanlı birincil ve ikincil bataryalar ve diğer yüksek performanslı bataryalar için** Sadece şarjı tamamen bitmiş bataryaları bertaraf ediniz. Bataryanın şarjı tamamen bitmemiş ise, kısa devre olmasına karşı önlemler alınmalıdır, örn. elektrotların yalıtılması.

**Lityum bataryalı ürünlerin taşınmasıyla ilgili bilgiler** Batarya, BM Test ve Kriterler Kılavuzu'na (38.3) uygun yapıda olup kontrol edilmiştir. Aşırı basınç, kısa devre, zorla açılmaya ve geri akıma karşı etkili bir şekilde korunmuştur. Bataryalar hakkında ilgili bilgileri kullanım kılavuzunda bulabilirsiniz. Eğer burada özel emniyet uyarıları yer almıyorsa, bataryadaki lityum miktarı ve enerjisi güncel sınır değerlerinin altındadır. Bu durumda akümülatör, ister tek başına olsun ister cihaza monteli halde, uluslararası tehlikeli madde taşımacılığı kurallarına tabi değildir. Birden fazla akümülatörün taşınması durumunda tehlikeli madde kuralları geçerli olabilir; bu durumda lütfen geçerli olan özel kuralları (örn. ambalajla ilgili) dikkate alınız.

**Bertaraf ile ilgili bilgiler** Elektrikli cihazlar, mekanik cihazlar, aksesuarlar ve ambalaj malzemeleri, içerdikleri değerli hammaddeleri geri kazanabilmek için çevreye uygun bir geri kazanım sürecine aktarılmalıdır. Lütfen kamu yönetiminizden uygun atık bertaraf tesisleri hakkında bilgi edinin ve ilgili toplama merkezlerindeki bertaraf ve güvenlik uyarılarını dikkate alın.

**AB ülkeleri için** Elektrikli cihazları ev atıklarıyla birlikte bertaraf etmeyiniz. Avrupa Birliği'nin Atık Elektrik ve Elektronik Eşyalar Direktifi uyarınca, elektrikli cihazlar ayrı olarak toplanmalı ve çevreye uygun bir şekilde geri kazandırılmalıdır. Elektrikli cihazlar, üzeri çizili bir çöp bidonu simgesi ile işaretlenmiştir. Bertaraf için içinde bulunan bataryalar çıkarılmalı ve ayrı olarak bertaraf edilmelidir.



Внимательно прочитайте данную инструкцию по эксплуатации, а также ознакомьтесь с актуальной информацией и рекомендациями по ссылке в конце этой инструкции. Соблюдать содержащиеся в этих документах указания. Этот документ следует хранить и при передаче прибора другим пользователям передавать вместе с ним.

## Характеристики устройства

- Двойной источник света с функцией плавного диммирования: с заливающим светом мощностью 1500 лм и с точечным светом мощностью 500 лм.
- Заливающий свет имеет широкий угол освещения, а дальность луча точечного света 250 м позволяет использовать его в качестве поискового фонаря.
- Функция SOS для излучения заливающего света в экстремальных ситуациях.
- Флуоресцентная отражающая поверхность позволяет видеть прожектор в темноте.
- Встроенная система обнаружения препятствий (OSS) для обеспечения безопасности пользователя.
- Датчик движения (HBS) может быть включен для экономии заряда, если пользователь находится вдали от прожектора в течение продолжительного времени.
- Многофункциональное крепление **7-в-1**
  - A** Можно использовать в качестве подставки.
  - B** Может вращаться по 2 осям.
  - C** 2 набора сверхмощных магнитов для крепления на различных металлических поверхностях (ровных, изогнутых).
  - D** Карабин для фиксации крепления на поперечинах.
  - E** Можно закрепить на поясном ремне.
  - F** На нижней стороне имеется резьбовое отверстие для крепления к штативу.
  - G** Имеет специальную изогнутую паз для крепления на головке гвоздя на панели для инструментов.
- ЖК-дисплей для индикации статуса зарядки, уровня люменов, уровня заряда, оставшегося времени работы в автономном режиме и статуса HBS.
- Прожектор будет мигать при низком уровне заряда элемента питания, в этом случае его следует зарядить.
- Встроенный диффузор преобразует заливающий свет с большим углом рассеивания в покрывающий всю прилегающую территорию свет.

## Общие указания по технике безопасности

- Прибор использовать только строго по назначению и в пределах условий, указанных в спецификации.
- Вносить в прибор любые изменения или модификации запрещено, в противном случае допуск и требования по технике безопасности утрачивают свою силу.
- Не подвергать прибор механическим нагрузкам, чрезмерным температурам, влажности или слишком сильным вибрациям.
- Не следует направлять луч света прямо в глаза животным, а также людям из-за усиленного слепящего эффекта (особенно тем, кто носит очки и контактные линзы).
- Запрещается смотреть на прямой луч света этого фонаря или отраженный от отражающих поверхностей свет.
- Если на глаза попадает оптическое излучение, следует закрыть глаза и отклонить голову от луча света.
- Во время использования не следует допускать перегрева устройства, например, не рекомендуется накрывать.
- Во время использования не ставить фонарь перед легковоспламеняющимися материалами. Это может привести к возгоранию.
- Не использовать фонарь для передвижения по дорогам.
- Дети могут пользоваться фонарем только под присмотром взрослых.
- Перед первым использованием прожектора элемент питания необходимо полностью зарядить.
- Прожектор имеет индикатор статуса зарядки и уровня заряда элемента питания.
- Рекомендуется частая зарядка.
- Для замены всегда используйте оригинальные элементы питания 4K5.
- Не оставляйте элемент питания без зарядки на длительное время. Глубокая разрядка элемента питания может привести к ее повреждению.
- Источник света этого прожектора не подлежит замене; по истечении срока службы источника света прожектор следует заменить.

**Правила техники безопасности**

Опасно! Мощные магнитные поля

- Мощные магнитные поля могут оказывать вредное воздействие на людей с активными медицинскими имплантатами (например, кардиостимуляторами) и электромеханические приборы (например, магнитные карты, механические часы, приборы точной механики, жесткие диски).
- В отношении воздействия мощных магнитных полей на людей следует соблюдать соответствующие действующие в конкретной стране нормы и правила, например, правила отраслевых страховых обществ В 11 §14 „Электромагнитные поля“ в Германии.
- Во избежание опасных помех между магнитами и соответствующими чувствительными имплантатами и приборами всегда соблюдайте безопасное расстояние не менее 30 см.

**Правила техники безопасности**

Обращение с искусственным оптическим излучением OStrV (Правила охраны труда при работе с оптическим излучением)



DIN EN 62471

**Группа риска 2**

**ВНИМАНИЕ!** Потенциальная опасность воздействия оптического излучения!

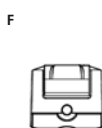
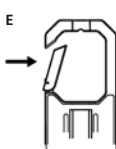
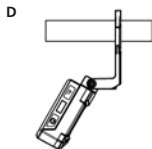
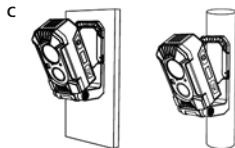

Опасность облучения сетчатки синим светом (длина волн 400 – 780 нм).

Во время работы с устройством нельзя в течение длительного времени смотреть на лампу. Это может привести к повреждению глаз.

**Многофункциональное крепление 7-в-1**

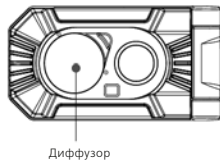
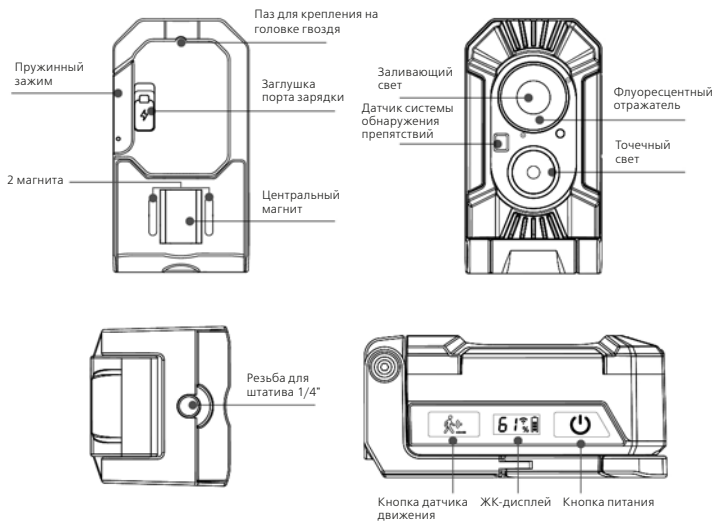
## Инструкция по эксплуатации



- Кратковременно нажмите на кнопку питания для включения прожектора .
- Когда прожектор включен, для смены режима заливающего света на точечный кратковременно нажмите на кнопку питания, повторно кратковременно нажмите для выключения.
- Чтобы активировать плавное диммирование, когда прожектор включен, нажмите и удерживайте кнопку питания для регулировки интенсивности (10% – 100%), светодиод мигнет один раз при достижении максимальной или минимальной интенсивности. Если регулировка плавного диммирования была прервана до достижения максимума или минимума интенсивности, повторная активация плавного диммирования приведет к изменению яркости прожектора на противоположном уровне интенсивности.
- Чтобы активировать функцию SOS, когда прожектор выключен, нажмите и удерживайте кнопку питания в течение 5 секунд.
- Чтобы активировать датчик движения (HBS), когда прожектор включен, нажмите на кнопку HBS . На ЖК-дисплее появится символ HBS . HBS выключит прожектор, если вокруг него нет движения в радиусе 3-5 метров в течение 15-30 секунд, и включит прожектор при обнаружении любого движения в радиусе 3-5 метров. Чтобы выключить функцию HBS повторно нажмите на кнопку HBS. Выключение прожектора с помощью кнопки питания при включенном HBS также приведет к выключению HBS.
- OSS (система обнаружения препятствий) отключит световой поток при наличии препятствия перед датчиком, ЖК-дисплей будет продолжать светиться для оповещения пользователя об отключении светового потока из-за OSS. Если препятствие будет удалено, световой поток снова включится.

## Диффузор

- Поверните в указанном ниже направлении, чтобы заблокировать режим точечного или заливающего света
- 
- Преобразует направленный относительно передней части прожектора заливающий свет в покрывающий всю прилегающую территорию свет

Широкий угол освещения заливающего света (без диффузора)



Покрывающий всю прилегающую территорию свет с установленным диффузором



- Чтобы установить диффузор: вставьте и вдавите эту часть диффузора в соответствующий паз



- Чтобы удалить диффузор:
  - 1 поверните диффузор в это положение
  - 2 затем вытяните диффузор в указанном направлении

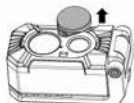
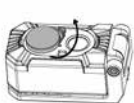

1

2

**Технические характеристики**

(Изготовитель сохраняет за собой право на внесение технических изменений. 21W31)

Яркость точечный / заливающий	50 – 500 лм / 150 – 1500 лм
Длительность освещения точечный / заливающий	2 – 20 ч. / 1,5 – 12 ч.
Чиповый светодиод	COB LED
Степень защиты (фонаря)	IP 65
Питающее напряжение	Li-Ion 3,7 В / 5,2 Аh
Разъем для подключения зарядного устройства	USB-C
Время зарядки:	3 - 4 ч.
Рабочие условия	0° ... 40° C
Условия хранения	-10° ... 60° C
Размеры	133 x 70 x 63 мм
Общий вес	650 г (вкл. аккумулятор)

**Правила и нормы ЕС и утилизация**

Прибор выполняет все необходимые нормы, регламентирующие свободный товароборот на территории ЕС.

Данное изделие представляет собой электрический прибор, подлежащий сдаче в центры сбора отходов и утилизации в разобранном виде в соответствии с европейской директивой о бывших в употреблении электрических и электронных приборах.

Другие правила техники безопасности и дополнительные инструкции см. по адресу:

[www.4k5tools.com](http://www.4k5tools.com)



**Для первичных и вторичных батарей на основе лития и других мощных батарей** Утилизировать только полностью разряженные батареи. Если батарея разряжена не полностью, необходимо принять меры по защите от короткого замыкания, например, путем изоляции электродов.

**Информация о транспортировке товаров с литиевыми батареями** Батареи изготовлены и прошли испытания в соответствии с действующим руководством ООН 38.3. Они эффективно защищены от избыточного давления, короткого замыкания, статического излома при воздействии разовой нагрузки и обратного тока. Конкретные технические характеристики батарей содержатся в инструкциях по эксплуатации. Если там нет специальных инструкций по технике безопасности, значит, фактическое содержание лития и количество энергии не превышают установленных на данный момент предельно допустимых норм. В этом случае любые действия с аккумуляторами, как отдельно, так и во встроеном в прибор состоянии, регламентируются международными правилами об опасных грузах. Перевозка нескольких аккумуляторов может подпадать под действие правил об опасных грузах. Необходимо изучить и соблюдать особые условия (например, при упаковке).

**Информация по утилизации** Электрические приборы, механические приборы, батареи, принадлежности и упаковка подлежат экологически рациональной переработке для восстановления ценных исходных материалов. Получите информацию о соответствующих организациях, занимающихся утилизацией в вашем регионе, и соблюдайте правила утилизации и техники безопасности, действующие в приемных пунктах.

**Для стран, входящих в ЕС** Выбрасывать электрические приборы с бытовыми отходами нельзя. В соответствии с европейскими правилами, установленными для бывших в употреблении электрических и электронных приборов, электрические приборы необходимо собирать отдельно и сдавать для последующей экологически целесообразной переработки. Электрические приборы обозначены знаком в виде перечеркнутого мусорного бака. Для утилизации необходимо вынуть батареи из прибора и сдавать их на утилизацию отдельно.

- !** Необхідно уважно прочитати інструкцію з експлуатації, а також ознайомитися з актуальною інформацією та рекомендаціями за посиланням в кінці цієї інструкції. Дотримуйтесь настанов, що в них містяться. Цей документ зберігати та докладати до пристрою, віддаючи в інші руки.

## Характеристики пристрою

- Подвійне джерело світла з функцією плавного затемнення: із заливним світлом потужністю 1500 лм і з точковим світлом потужністю 500 лм.
- Заливне світло має широкий кут освітлення, а дальність променю точкового світла 250 м дозволяє використовувати його в якості пошукового ліхтаря.
- Функція SOS для випромінювання заливного світла в екстремальних ситуаціях.
- Флуоресцентна поверхня дозволяє бачити прожектор в темряві.
- Вбудована система виявлення перешкод (OSS) для забезпечення безпеки користувача.
- Датчик руху (HBS) може бути ввімкнено для економії заряду, якщо користувач знаходиться далеко від прожектора протягом тривалого часу.
- Багатофункціональний кріплення **7-в-1**
  - A** Можна використовувати в якості підставки.
  - B** Може обертатися по 2 осях.
  - C** 2 набори надпотужних магнітів для кріплення на різних металевих поверхнях (рівних, вигнутих).
  - D** Карабін для фіксації кріплення на поперечинах.
  - E** Можна закріпити на поясному реміні.
  - F** На нижньому боці є різьбовий отвір для кріплення до штатива.
- **G** Має спеціальний вигнутий паз для кріплення на голівці цвяха на панелі для інструментів.
- **PK**-дисплей для індикації статусу зарядки, рівня люменів, рівня заряду, часу роботи в автономному режимі і статусу HBS.
- Прожектор буде блимати при низькому рівні заряду елемента живлення, в цьому випадку його слід зарядити.
- Вбудований дифузор перетворює заливне світло з великим кутом розсіювання в покриваюче всю прилеглу територію світло.

## Загальні вказівки по безпеці

- Використовуйте прилад виключно за призначеннями в межах заявлених технічних характеристик.
- Переробки та зміни конструкції приладу не дозволяються, інакше анулюються допуск до експлуатації та свідоцтво про безпечність.
- Не наражайте прилад на механічне навантаження, екстремальну температуру, вологість або сильні вібрації.
- Не слід направляти промінь світла прямо в очі тваринам, а також людям через посилений засліплюючий ефект (особливо тим, хто носить окуляри й контактні лінзи).
- Забороняється дивитися на прямий промінь світла цього ліхтаря або відбите від віддзеркалюючих поверхонь світло.
- Якщо на очі потрапляє оптичне випромінювання, слід закрити очі та відхилити голову від променя світла.
- Під час використання не слід допускати перегрівання пристрою, наприклад, не рекомендується накривати.
- Під час використання не ставити ліхтар перед легкозаймистими матеріалами. Це може призвести до займання.
- Не застосовувати ліхтар для пересування по дорогах.
- Діти можуть користуватися ліхтарем тільки під наглядом дорослих.
- Перед першим використанням прожектора елемент живлення необхідно повністю зарядити.
- Прожектор має індикатор статусу зарядки і рівня заряду елемента живлення.
- Рекомендується часта зарядка.
- Для заміни завжди використовуйте оригінальні елементи живлення 4K5.
- Не залишайте елемент живлення без зарядки на тривалий час. Глибока розрядка елемента живлення може привести до його пошкодження.
- Джерело світла цього прожектора не підлягає заміні; після закінчення терміну служби джерела світла прожектор слід замінити.



## Правила техніки безпеки

Небезпека впливу сильного магнітного поля

- Сильні магнітні поля можуть спричинити шкідливий вплив на людей з електронними імплантатами (наприклад, з кардіостимуляторами) та на електромеханічні пристрої (наприклад, на карти з магнітним кодом, механічні годинники, точну механіку, жорсткі диски).
- Необхідно враховувати і дотримуватися відповідних національних норм і положень щодо впливу сильних магнітних полів на людей, наприклад, у Федеративній Республіці Німеччині приписи галузевих страхових товариств BGV B11 §14 „Електромагнітні поля“.
- Щоб уникнути перешкод через вплив магнітних полів, магніти завжди повинні знаходитися на відстані не менше 30 см від імплантатів і пристроїв.

## Правила техніки безпеки

Поводження з джерелами штучного оптичного випромінювання згідно з правилами техніки безпеки OStrV



DIN EN 62471

### Група ризику 2

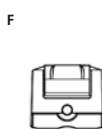
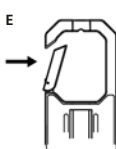
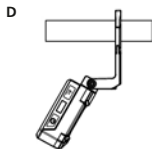
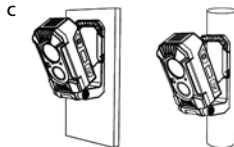

УВАГА! Потенційна небезпека впливу оптичного випромінювання! Небезпека опромінення сітківки синім світлом (довжина хвиль 400 – 780 нм). Під час роботи з пристроєм не можна протягом тривалого часу дивитися на лампу. Це може привести до ушкодження очей.

## Багатофункціональний кріплення 7-в-1

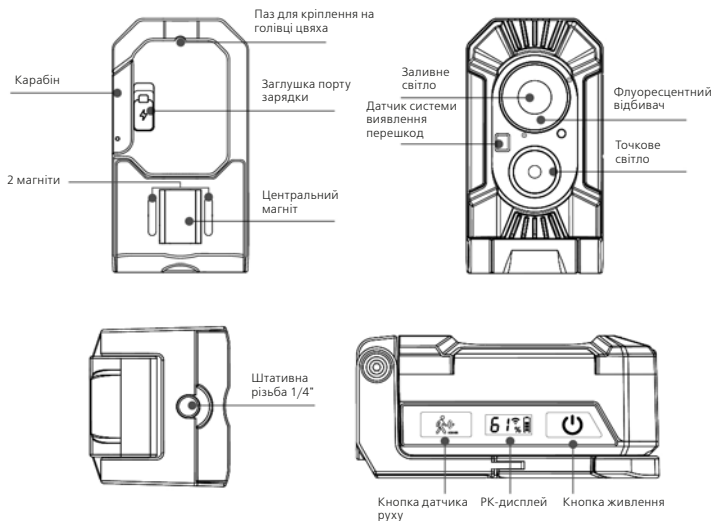

### Інструкція з експлуатації



- Короткочасно натисніть на кнопку живлення, щоб увімкнути прожектор .
- Коли прожектор ввімкнено, для зміни режиму заливного світла на точкове короткочасно натисніть на кнопку живлення, повторно натисніть для вимкнення.
- Щоб активувати плавне затемнення, коли прожектор ввімкнено, натисніть і утримуйте кнопку живлення для регулювання інтенсивності (10% – 100%), світлодіод загориться на мить при досягненні максимальної або мінімальної інтенсивності. Якщо регулювання плавного затемнення було перервано до досягнення максимуму або мінімуму інтенсивності, повторна активація плавного затемнення призведе до зміни яскравості прожектора на протилежний рівень інтенсивності.
- Щоб активувати функцію SOS, коли прожектор вимкнений, натисніть і утримуйте кнопку живлення протягом 5 секунд.
- Щоб активувати датчик руху (HBS), коли прожектор ввімкнено, натисніть на кнопку HBS .
- На РК-дисплеї з'явиться символ HBS . HBS вимкне прожектор, якщо навколо нього немає руху в радіусі 3-5 метрів протягом 15-30 секунд, і ввімкне прожектор при виявленні будь-якого руху в радіусі 3-5 метрів. Щоб вимкнути функцію HBS повторно натисніть на кнопку HBS. Вимкнення прожектора за допомогою кнопки живлення при ввімкненому HBS також призведе до вимкнення HBS.
- OSS (система виявлення перешкод) вимкне світловий потік при наявності перешкоди перед датчиком, ЖК-дисплей буде продовжувати світитися для оповіщення користувача про вимкнення світлового потоку через OSS. Якщо перешкоду буде видалено, світловий потік знову ввімкнеться.

## Дифузор

- Поверніть в зазначеному нижче напрямку, щоб заблокувати режим точкового або заливного світла



- Перетворює спрямоване відносно передньої частини прожектора заливне світло в покриваюче всю прилеглу територію світло

Широкий кут освітлення заливного світла (без дифузора)



Покриваюче всю прилеглу територію світло з встановленим дифузором



- Щоб встановити дифузор: вставте і втисніть цю частину дифузора у відповідний паз



- Щоб видалити дифузор:
  - 1 поверніть дифузор у це положення
  - 2 потім витягніть дифузор у зазначеному напрямку

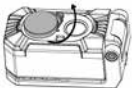

1

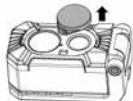

2

**Технічні дані**

(Право на технічні зміни збережене. 21W31)

Яскравість точкове світло / заливне світло	50 – 500 лм / 150 – 1500 лм
Тривалість освітлення точкове світло / заливне світло	2 – 20 годин / 1,5 – 12 годин
Чіповий світлодіод	COB LED
Клас захисту (ліхтаря)	IP 65
Живлення	Li-Ion 3,7 В / 5,2 Аh
Роз'єм для підключення зарядного пристрою	USB-C
Час заряджання	3 - 4 годин
Режим роботи	0° ... 40° С
Умови зберігання	-10° ... 60° С
Габаритні розміри	133 x 70 x 63 мм
Загальна вага	650 г (включно з блоком акумуляторів)

**Нормативні вимоги ЄС й утилізація**

Цей пристрій задовольняє всім необхідним нормам щодо вільного обігу товарів в межах ЄС.

Згідно з європейською директивою щодо електричних і електронних приладів, що відслужили свій термін, цей виріб як електроприлад підлягає збору й утилізації окремо від інших відходів.

Детальні вказівки щодо безпеки й додаткова інформація на сайті: [www.4k5tools.com](http://www.4k5tools.com)



**Для літєвих первинних та вторинних, а також інших високоємких елементів живлення** Утилізуйте лише повністю розряджені батареї. Якщо батарея не повністю розряджена, необхідно вжити заходів обережності для захисту від короткого замикання, наприклад, ізолювати електроди.

**Вказівки щодо перевезення виробів з літєвою батареєю** Батарея сконструйована й перевірена згідно з діючим посібником ООН 38.3. Вона має ефективний захист проти надлишкового тиску, короткого замикання, руйнування від раптово прикладеного зусилля та зворотнього струму. Відповідну інформацію про елементи живлення можна знайти в інструкції з експлуатації. Якщо інструкція з експлуатації не містить жодних спеціальних вказівок, то кількість літію в елементі живлення й енергоємність не перевищують встановлених граничних значень. У такому випадку при використанні окремих або вбудованих в прилад елементів живлення необхідно дотримуватися правил поводження з небезпечними речовинами. При транспортуванні декількох акумуляторів можуть застосовуватися правила перевезення небезпечних вантажів, тому дотримуйтеся особливих умов (наприклад, щодо пакування).

**Вказівки щодо утилізації** Електроприлади, механічні прилади, батареї, приладдя й пакування належить спрямовувати на екологічно доцільну переробку для видобутку з них цінної сировини. Інформацію щодо відповідних установ, які займаються утилізацією, можна отримати в органах місцевого самоврядування. На пунктах прийому використаних матеріалів необхідно дотримуватися відповідних вказівок щодо заходів безпеки та утилізації.

**Для країн ЄС** Не викидайте електроприлади в побутові відходи. Згідно з європейською директивою щодо електричних і електронних приладів, що відслужили свій термін, електроприлади належить збирати окремо від інших відходів і спрямовувати на екологічно доцільну переробку. Електроприлади позначені знаком у вигляді перекресленого бака для сміття. Для утилізації необхідно виняти батареї з пристрою та утилізувати їх окремо від інших відходів.



Pozorně si přečtěte návod k použití, jakož i aktuální informace a upozornění na internetovém odkazu na konci tohoto návodu. Tato dokumentace se musí uschovat a v případě předání zařízení třetí osobě předat zároveň se zařízením.

## Vlastnosti produktu

- Duální světelný zdroj - 1500 lm reflektor a 500 lm bod, oba s funkcí plynulého stmívání.
- Proud má široký úhel osvětlení a bod má vzdálenost paprsku 250 m, vhodný pro hledání světla.
- Funkce SOS, která bude vyzařovat zdroj reflektoru pro nouzové situace.
- Záře v tmavém fluorescenčním reflektoru umožňuje vidět lampu za tmavých podmínek.
- Integrovaný OSS (Object Sensor System) pro bezpečnost uživatele.
- HBS (Human Body Sensor) lze zapnout pro úsporu energie, když je uživatel mimo dosah lampy delší dobu.
- Multifunkční držák **7 v 1**
  - A** Lze použít jako stojan.
  - B** Může se otáčet ve 2 různých osách.
  - C** 2 sady super výkonných magnetů pro zajištění na různých kovových površích (ploché, zakřivené povrchy).
  - D** Spona s pružinou, kterou lze otevřít a zajistit tak konzoly na tyčích.
  - E** Lze jej připnout na opasky.
  - F** Spodní strana má závitovou matici pro upevnění na stativ.
  - G** Má speciální zakřivený zářez pro zavěšení na hlavy hřebíků v držácích nástrojů.
- LCD obrazovka informující uživatele o stavu nabíjení, světelném výkonu, zbývajícím kapacitě baterie a čase a stav HBS.
- Lampa bude blikat, aby varovala uživatele před nízkým stavem baterie. Pokud se objeví varování před vybitím baterie, lampu nabijte.
- Vestavěný difuzor transformuje již širokouhlé reflektorové světlo na světlo v celém okolním prostoru.

## Všeobecné bezpečnostní pokyny

- Používejte přístroj výhradně k určenému účelu použití v rámci daných specifikací.
- Nejsou dovolené přestavby nebo změny na přístroji, v takovém případě by zaniklo schválení přístroje a jeho bezpečnostní specifikace.
- Nevystavujte přístroj žádnému mechanickému zatížení, extrémním teplotám, vlhkosti nebo silným vibracím.
- Světelným paprskem nikdy nemířte přímo na oči osob, zejména ne osob, které nosí brýle nebo kontaktní čočky (zvýšené riziko oslnění), ani zvířat.
- Je zakázáno dívat se do světla vyzařovaného tímto výrobkem nebo dívat se do odrazu takového světla v zrcadlových plochách.
- Jestliže tento paprsek zasáhne vaše oči, zavřete je a pohněte hlavou tak, aby se dostala ze světelného paprsku.
- Při používání zamezte akumulaci tepla například zakrytím.
- Při skladování vyjměte z kapesní svítilny baterie.
- Rozsvícenou svítilnu nestavte před hořlavý materiál. Mohlo by dojít ke vznícení.
- Svítilnu nepoužívejte v silničním provozu.
- Svítilnu nedávejte do dětských rukou bez dozoru.
- Před prvním použitím lampy musí být baterie plně nabitá
- Lampa má indikátor nabíjení a kapacity baterie
- Dobíjejte často
- Baterii vždy vyměňte za originální baterii 4K5
- Nenechávejte baterii delší dobu bez nabíjení. Hluboké vybití může baterii poškodit
- Světelný zdroj této lampy není vyměnitelný; jakmile světelný zdroj dosáhne konce své životnosti, musí být vyměněna celá lampa

## Bezpečnostní pokyny

Ohrožení silnými magnetickými poli

- Silná magnetická pole mohou mít škodlivý vliv na osoby s aktivními zdravotními pomůckami (např. kardiostimulátorem) a na elektromechanické přístroje (např. magnetické karty, mechanické hodiny, jemnou mechaniku, pevné disky).
- Ohledně vlivu silných magnetických polí na osoby je nutné zohlednit příslušná národní ustanovení a předpisy, ve Spolkové republice Německo je to například profesní předpis BGV B11 §14 „Elektromagnetická pole“.
- Aby se zabránilo rušivým vlivům, udržujte vždy mezi magnety a ohroženými implantáty a přístroji odstup minimálně 30 cm.

## Bezpečnostní pokyny

Zacházení s umělým, optickým zářením (viz přísl. nařízení)



DIN EN 62471

### Riziková skupina 2

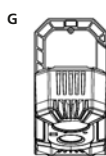
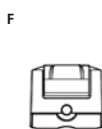
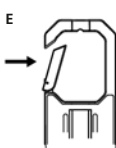
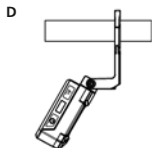
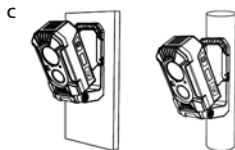

POZOR! Možné nebezpečné viditelná záření! Ohrožení sítnice modrým světlem o vlnových délkách 400 nm až 780 nm. Za provozu se nedívejte déle do světla svítilny. Může být škodlivé pro oči.

## Multifunkční držák v 1

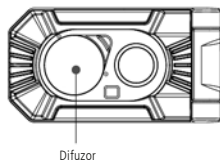
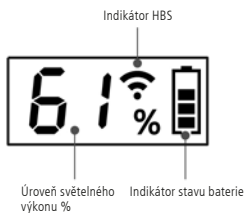
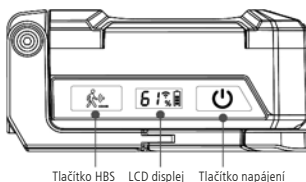
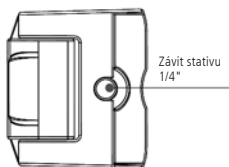
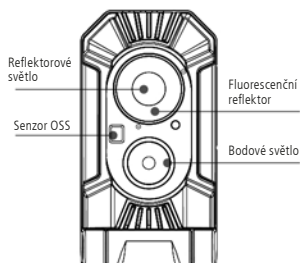
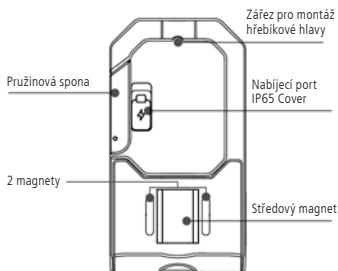

## Provozní pokyny



- Chcete-li zapnout lampu, krátce stiskněte tlačítko napájení .
- Když je lampa zapnutá, přepnete krátkým stisknutím tlačítka napájení z režimu reflektoru do bodového režimu, krátkým stisknutím lampu znovu vypnete.
- Pro aktivaci plynulého stmívání, když je lampa zapnutá, stiskněte a podržte tlačítko napájení pro upravení intenzity (10% -100%), světelný zdroj jednou blikne, když je dosaženo maximální nebo nejnižší intenzity. Pokud bylo plynulé stmívání přerušeno před dosažením maximální nebo minimální intenzity, ztlumí nová aktivace plynulého stmívání lampu v opačné úrovni intenzity.
- Chcete-li aktivovat funkci SOS, je-li lampa vypnutá, stiskněte a podržte tlačítko napájení po dobu 5 sekund.
- Chcete-li aktivovat HBS (senzor lidského těla), když svítí lampa, stiskněte tlačítko HBS . Na LCD displeji se objeví symbol HBS . HBS vypne lampu, pokud nedojde k žádnému pohybu v prostoru 3 až 5 metrů kolem lampy po dobu 15-30 sekund a lampa se rozsvítí, je-li detekován jakýkoli pohyb v rozmezí 3-5 metrů. Pro vypnutí funkce HBS znovu stiskněte HBS Vypnutí lampy pomocí tlačítka napájení při zapnutém HBS se také vypne HBS.
- OSS (systém detekce překážek) vypne světelný výstup, kdykoli bude před senzorem překážka, LCD displej zůstane rozsvícený, takže uživatel ví, že světelný výstup byl vypnut kvůli OSS. Pokud je překážka odstraněna, světelný výstup se znovu zapne.

## Difuzor

- Otočením směrem dolů zajistíte polohu buď bodového nebo reflektorového světla



- Transformuje přední světlo na světlo celého okolního prostoru

Široký úhel osvětlení reflektorem (bez difuzoru)



Světlo v celém okolí se zapnutým difuzorem



- Instalace difuzoru:  
Vložte a zatlačte tuto část difuzoru do příslušného slotu



- Demontáž difuzoru:  
1 otočte difuzor do této polohy  
2 potom vytáhněte difuzor ve zázorném směru

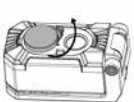

1

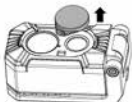

2



**Technické parametry**

(Technické změny vyhrazeny. 21W31)

Svítilnost bodové světlo / reflektorové světlo	50 – 500 lm / 150 – 1500 lm
Doba svícení bodové světlo / reflektorové světlo	2 – 20 hod. / 1,5 – 12 hod.
LED Chip	COB LED
Krytí (lampa)	IP 65
Napájení	Li-Ion 3,7 V / 5,2 Ah
Nabíjecí port	USB-C
Doba nabíjení	3 - 4 hod.
Pracovní podmínky	0° ... 40° C
Skladovací podmínky	-10° ... 60° C
Rozměry	133 x 70 x 63 mm
Celková hmotnost	650 g (včetně akumulátoru)

**Ustanovení EU a likvidace**

Přístroj splňuje všechny potřebné normy pro volný pohyb zboží v rámci EU.

Tento výrobek je elektrický přístroj a musí být odděleně vytříděn a zlikvidován podle evropské směrnice pro použité elektrické a elektronické přístroje.

Další bezpečnostní a dodatkové pokyny najdete na: [www.4k5tools.com](http://www.4k5tools.com)



**Pro lithiové primární a sekundární baterie a jiné vysokovýkonné baterie** Likvidujte pouze úplně vybité baterie. Pokud není baterie úplně vybitá, musí se provést opatření k zajištění proti zkratu, např. izolace elektrod.

**Pokyny pro přepravu u výrobků s lithiovou baterií** Baterie je zkonstruována a přezkoušena podle aktuální UN příručky 38.3. Je zajištěna účinná ochrana proti přetlaku, zkratu, násilnému otevření a zpětnému proudu. Příslušné údaje k bateriím jsou uvedeny v návodu k obsluze. Pokud tam nejsou uvedeny žádné speciální bezpečnostní pokyny, je množství a energie obsaženého lithia pod aktuální mezní hodnotou. V tom případě jak samostatný akumulátor, tak i zabudovaný v přístroji nepodléhá mezinárodním předpisům o nebezpečném zboží. Při přepravě více baterií mohou být předpisy pro nebezpečné náklady relevantní, mějte proto na paměti zvláštní podmínky (např. u obalu).

**Pokyny pro likvidaci** Elektrospotřebiče, mechanické přístroje, baterie, příslušenství a obaly je nutné odevzdat na ekologickou recyklaci, aby e opět získaly cenné suroviny. Informujte se ve vaší obci o vhodných zařízeních na likvidaci odpadu a dodržujte platné pokyny týkající se likvidace a bezpečnosti ve sběrných střediscích.

**Pro země EU** Neházejte elektrické přístroje do domovního odpadu: Podle evropské směrnice pro elektrické a elektronické přístroje se musejí elektrické přístroje třídít odděleně a odevzdat do zařízení pro ekologickou recyklaci. Elektrické přístroje jsou označeny značkou s přeškrtnutou poplencí. Při likvidaci baterie vyjměte z přístroje a odděleně zlikvidujte.



Lugege käsitlusjuhend ja aktuaalne informatsioon ning juhised käesoleva juhendi lõpus esitatud interneti-lingil täielikult läbi. Järgige neis sisalduvaid juhiseid. Käesolev dokument tuleb alles hoida ja seadme edasiandmisel kaasa anda.

## Toote omadused

- Kaheotstarbeline valgusti - 1500 lm tulvavalgusti ja 500 lm kohtvalgusti; mõlemad sujuvalt hämardatavad.
- Tulvavalgustil on lai valgustusnurk ja kohtvalgustil on suur valgusvihu ulatus 250 m, mis sobib otsinguvalgustuseks.
- SOS-funktsioon, mis võimaldab kiirata tulvavalgust hädaolukorras.
- Hämaras helendav fluorestseeruv peegeldi võimaldab valgustit näha ka pimedas.
- Sisseehitatud OSS (Object Sensor System) kasutaja ohutuse tagamiseks.
- Energia säästmiseks saab sisse lülitada inimkeha tuvastuse (HBS), mis lülitab valgusti kasutaja pikemaajalisel eemalolekul välja.
- **seitse-ühes** mitmeotstarbeline klamber
  - A** Saab kasutada tugijalana.
  - B** Kahel teljel pööratav.
  - C** Kaks komplekti ülitugevaid magneteid erinevatele metallpindadele (tasane, kumerad) kinnitamiseks.
  - D** Vedrustatud klamber, mida saab avada toendi varrastele kinnitamiseks.
  - E** Saab kinnitada tööriistavöödele.
  - F** Põhja all on keermestatud pesa kolmjalale kinnitamiseks.
  - G** Seadmel on eriline kumer sälk tööriistariivi naelapeale riputamiseks.
- Vedelkristallnäidik kasutaja teavitamiseks laadimisoleku, valgustustaseme, aku järelejäanud mahu ja aja ning HBS-i oleku kohta.
- Aku tühjenemise eest hoiatatakse kasutajat valgusti vilkumisega. Aku tühjenemise hoiatuse ilmumisel laadige valgustit.
- Sisseehitatud hajuti muudab niigi laia nurgaga tulvatule kogu ümbritseva ala valgustuseks.

## Üldised ohutusjuhised

- Kasutage seadet eranditult spetsifikatsioonide piires vastavalt selle kasutusotstarbele.
- Ümberehitused või muudatused pole seadmel lubatud, seejuures kaotavad luba ning ohutusspetsifikatsioon kehtivuse.
- Ärge laske seadmele mõjuda mehaanilist koormust, ülikõrgeid temperatuure, niiskust ega tugevat vibratsiooni.
- Ärge suunake valguskiirt otse inimeste silmadele, eelkõige inimestele, kes kannavad prille või kontaktläätisi (suurendatud pimestamisrisk) või loomadele.
- On keelatud vaadata sellest tootest otse väljuvasse valgusesse või selle peegelduvatelt pindadelt peegeldunud valgusesse.
- Kui optiline kiirgus sattub teie silma, sulgege silmad ja liigutage pea valguskiirest välja.
- Vältige kasutamisel soojenemist, nt kinnikatmisel.
- Kui lamp töötab, ärge asetage lampi põleva materjali ette. Materjal võib süttida.
- Ärge kasutage lampi liikluses
- Ärge andke lampi järelevalveta laste kätte.
- Enne valgusti esmakordset kasutamist peab aku olema täiesti täis laaditud.
- Valgustil on aku laadimise ja mahtuvuse näidik.
- Laadige alati täis.
- Asendage aku üksnes originaalse 4K5 akuga.
- Ärge jätke aku pikemaks ajaks tühjaks. Sügavtühjendus võib akut kahjustada.
- Selle valgusti lamp ei ole asendatav; kui lamp on kasutuskõlbmatu, tuleb kogu valgusti asendada.

## Ohutusjuhised

Oht tugevate magnetväljade tõttu

- Tugevad magnetväljad võivad aktiivsete kehaliste abivahenditega (nt südamestimulaatorid) inimestele ja elektromehaanilistele seadmetele (nt magnetkaardid, mehaanilised kellad, peenmehaanika, kõvakettad) kahjulikke mõjusid avaldada.
- Inimestele mõjuvate tugevate magnetväljadega seondult tuleb arvesse võtta vastavaid siseriiklikke nõudeid ja eeskirju, näiteks Saksamaa Liitvabariigi ametiliitude eeskirja BGV B11 §14 „Elektromagnetilised väljad“.
- Hoidke häiriva mõjutuse vältimiseks magnetid alati ohustatud implantaatidest ja seadmetest vähemalt 30 cm kaugusel.

## Ohutusjuhised

Ümberkäimine tehniliku optilise kiirgusega (Saksa OStrV)



DIN EN 62471

### Riskigrupp 2

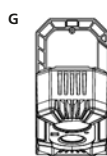
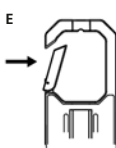
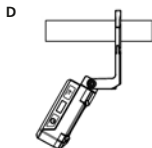
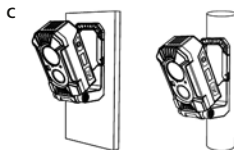

TÄHELEPANU! Võimalik ohtlik optiline kiirgus! Võrkkesta ohustamine 400 nm kuni 780 nm sinise valgusega. Käitamisel ärge vaadake pikemat aega lambi sisse. Võib olla silmadele kahjulik

## seitse-ühes mitmeotstarbeline klamber

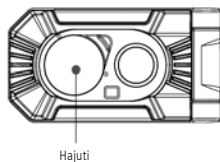
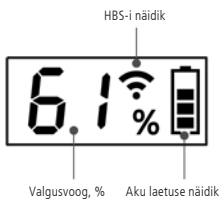
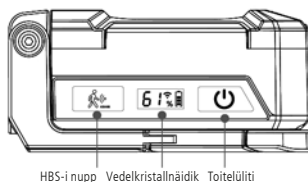
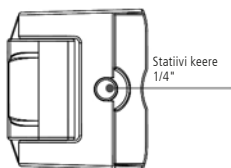
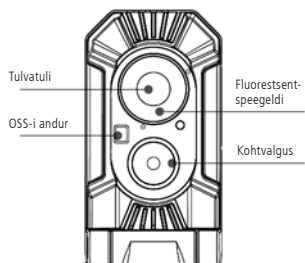
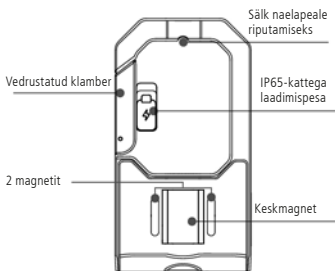

### Kasutusjuhend



- Valgusti sisselülitamiseks vajutage korraks toitelülile .
- Tulvavalguse kohtvalguseks lülitamiseks vajutage valgusti toitelülile, valgusti väljalülitamiseks vajutage korraks toitelülile.
- Valguse sujuvaks hämardamiseks (10...100%) vajutage ja hoidke valgusti põlemise ajal toitelüliti; suurima või vähima valgustustaseme saavutamisel vilgub valgusti üks kord. Kui sujuv hämardamine katkestati enne suurima või vähima valgustustaseme saavutamist, muutub valgustustase lüliti uuesti rakendamisel vastupidises suunas.
- SOS-funktsiooni lubamiseks vajutage väljalülitatud valgusti toitelüliti vähemalt 5 sekundiks alla.
- Inimkeha tuvastuse (HBS) lubamiseks vajutage valgusti põlemise ajal HBS-i nuppu . Vedelkristallnäidikule ilmub HBS-i sümbol . HBS lülitab valgusti välja, kui ei tuvasta 15...30 sekundi kestel valgusti ümber 3...5 meetri ulatuses mingit liikumist ning lülitab valgusti sisse, kui tuvastab 3...5 meetri ulatuses mingi liikumise. HBS-i omaduse väljalülitamiseks vajutage uuesti HBS-i nuppu. Kui HBS on valgusti põlemise ajal lubatud, lülitatakse HBS valgusti toitelüliti abil väljalülitamise ajal samuti välja.
- Takistuste tuvastussüsteem (OSS) lülitab valgusvihi välja, kui takuri ees on mingi takistus; vedelkristallnäidik jääb põlema, et kasutaja teaks, et valgusvihk on välja lülitatud OSS-i poolt. Kui takistus on eemaldatud, lülitub valgusvihk tagasi sisse.

## Hajuti

- Kohtvalguse või tulvavalguse asendisse lukustamiseks pöörake allpool näidatud suunas



- Muudab ettepoole suunatud tulvavalgustuse kogu ümbritseva ala valgustuseks

Lai tulvavalgusti valgusvihi nurk (ilma hajuti)



Kogu ümbritseva ala valgustus hajuti abil



- Hajuti paigaldamiseks toimige järgmiselt:  
Sisestage ja vajutage hajuti see osa vastavasse soonde



- Hajuti eemaldamiseks toimige järgmiselt:  
**1** pöörake hajuti sellesse asendisse  
**2** seejärel tõmmake hajuti näidatud suunas välja

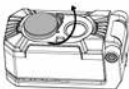

1

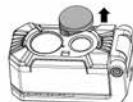

2

**Tehnilised andmed**

(Õigus tehnilisteks muudatusteks reserveeritud. 21W31)

Valgusvoog kohtvalgus / tulvatuli	50 – 500 lm / 150 – 1500 lm
Põlemiskestus kohtvalgus / tulvatuli	2 – 20 tundi / 1,5 – 12 tundi
LED-Chip	COB LED
Kaitseliik (lamp)	IP 65
Toitepinge	Li-Ion 3,7 V / 5,2 Ah
Charging-Port	USB-C
Laadimisaeg	3 - 4 tundi
Töötitingimused	0° ... 40° C
Ladustamistingimused	-10° ... 60° C
Mõõtmed	133 x 70 x 63 mm
Kogukaal	650 g (sh akupakk)

**ELi nõuded ja utiliseerimine**

Seade täidab kõik nõutavad normid vabaks kaubavahetuseks EL-i piires.

Käesolev toode on elektriseade ja tuleb vastavalt Euroopa direktiivile elektri- ja elektroonikaseadmete jäätmete kohta eraldi koguda ning kõrvaldada.

Edasised ohutus- ja lisajuhised aadressil: [www.4k5tools.com](http://www.4k5tools.com)



**Liitiumi baasil primaar- ja sekundaarakude ning muude võimsate akude kohta** Kõrvaldada ainult täielikult tühjendatud patareisid. Juhul kui patarei ei ole täielikult tühjenenud, tuleb tarvitusele võtta abinõud lühiühenduse vastu kindlustamiseks, nt elektroodide isoleerimise teel.

**Soovitusi liitiumpatareiga toodete transportimiseks** Patarei on valmistatud ja kontrollitud vastavalt aktuaalsele UN-käsiraamatule 38.3. Olemas on tõhus kaitse ülerõhu, lühiühenduse, vägivaldse purustamise ja tagasivoolu vastu. Akude vastavad andmed tuleb võtta kasutusjuhendist. Kui sinna pole spetsiaalseid ohutusjuhiseid talletatud, siis jäävad sisalduv liitiumikogus ja -energia allapoole aktuaalseid piirväärtusi. Sel juhul pole allutatud aku ei üksikult ega ka seadmesse paigaldatult rahvusvahelistele ohtlike ainete eeskirjadele. Mitme aku transportimisel võivad ohtliku kauba käitlemise eeskirjad olla olulised, palun pöörake tähelepanu eritingimustele (nt pakendi juures).

**Soovitusi kõrvaldamiseks** Elektriseadmed, mehaanilised seadmed, akud, tarvikud ja pakendid tuleb suunata keskkonnasõbralikku taaskasutusse, et saada tagasi väärtuslikud toorained. Palun hankige oma vallast infot vastavate utiliseerimisasutuste kohta ja järgige vastuvõtupunktides asjaomaseid utiliseerimis- ning ohutusjuhiseid.

**EL-i maadele** Ärge visake elektriseadmeid olmejäätmete hulka. Vastavalt Euroopa direktiivile elektri- ja elektroonikaseadmete jäätmete kohta tuleb elektriseadmed eraldi kokku koguda ja toimetada keskkonnasõbralikku taaskasutusse. Elektriseadmed on varustatud märgiga, mis kujutab läbikriipsutatud prügitünni. Kõrvaldamiseks tuleb patareisid seadmest eemaldada ja kõrvaldada eraldi.

- !** Citiți integral instrucțiunile de exploatare precum și informațiile actuale și indicațiile din link-ul de internet de la finalul acestor instrucțiuni. Urmați indicațiile din cuprins. Acest document trebuie păstrat și la predarea mai departe a aparatului.

## Caracteristici produs

- Sursă dublă de lumină 1500 lm flood (flux) și 500 lm spot (punctiformă), ambele cu funcție de reglare continuă a intensității luminoase.
- În flood (flux) unghiul de iluminare este mare și în spot (punctiformă) fasciculul ajunge la o distanță de 250 m fiind adecvat pentru căutări.
- Funcția SOS care va emite o sursă lumină în flux pentru situații de urgență.
- Strălucirea în întuneric a reflectorului fluorescent permite observarea lanternei în condiții de întuneric
- OSS integrat (Object Sensor System) pentru siguranța utilizatorului.
- HBS (Detectarea Corpului Uman) se poate porni pentru a economisi energie dacă utilizatorul este departe de lanternă o perioadă lungă de timp.
- Clamă multifuncțională **7 în 1**
  - A** Se poate utiliza ca stativ.
  - B** Se poate roti în 2 axe diferite.
  - C** 2 seturi de magneți extra puternici pentru montarea sigură la diferite suprafețe metalice (suprafețe plate, curbate).
  - D** Clip cu arc care se poate deschide pentru asigurarea clemelor la bare.
  - E** Se poate prinde la centuri utilitare.
  - F** La partea inferioară este prevăzută o piuliță filetată pentru fixare pe trepied.
  - G** Este prevăzută o creștătură specială pentru a putea fi agățată la un cui la panourile de scule.
- Ecran LCD pentru informarea utilizatorului privind starea de încărcare, nivelul de lumeni, capacitatea și timpul rămas al acumulatorilor și starea HBS.
- Becul pâlpaie pentru a avertiza utilizatorul în privința stării de încărcare reduce a bateriei, încărcăți lanterna dacă este activat avertizorul de încărcare redusă a bateriei.
- Difuzorul integrat transformă unghiul de lumină în flux deja larg într-o lumină înconjurătoare perimetrică.

## Indicații generale de siguranță

- Utilizați aparatul exclusiv conform destinației sale de utilizare cu respectarea specificațiilor.
- Reconstruirea sau modificarea aparatului nu este admisă, astfel se anulează autorizația și specificațiile de siguranță.
- Nu expuneți aparatul la solicitări mecanice, temperaturi ridicate, umiditate sau vibrații puternice.
- Nu îndreptați raza de lumină direct înspre ochii altor persoane, în special a purtătorilor de ochelari și lentile de contact (efect ridicat de orbire), sau animale.
- Este interzisă privirea în lumina directă emisă de acest articol sau cea reflectată la suprafețe reflectorizante.
- Închideți ochii și deplasați capul din calea razei de lumină dacă apar reflexii optice îndreptate spre ochii Dvs.
- Evitați utilizarea de punți de căldură, de exemplu prin acoperire.
- Nu așezați lampa în fața unui material inflamabil, dacă aceasta este în funcțiune. Acesta ar putea să se aprindă.
- Nu utilizați lampa când circulați pe stradă.
- Nu lăsați lampa nesupravegheată în mâinile copiilor.
- Înainte de utilizarea lanternei prima dată bateria trebuie încărcată complet.
- Lanterna este prevăzută cu un indicator pentru încărcare și capacitate baterie.
- Reîncărcați frecvent.
- Înlocuiți bateria întotdeauna cu o baterie originală 4K5.
- Nu lăsați bateria descărcată pentru un timp îndelungat. La o descărcare profundă există riscul ca bateria să se deterioreze.
- Sursa de lumină a acestei lanterne nu se poate înlocui; dacă sursa de lumină își atinge limita de viață lanterna trebuie înlocuită integral.

**Indicații de siguranță**

Pericol din cauza câmpurilor magnetice puternice

- Câmpurile magnetice puternice pot cauza influențe dăunătoare persoanelor cu aparate medicale corporale active (de ex. stimulatoare cardiace) și asupra aparatelor electromagnetice (de ex. carduri magnetice, ceasuri mecanice, mecanică fină, plăci dure).
- În privința influenței câmpurilor magnetice puternice asupra persoanelor respectați reglementările naționale și prescripțiile corespunzătoare precum este în Republica Federală Germană Regulamentul BGV (Asociației Profesionale) B11 §14 „câmpurile electromagnetice“.
- Pentru a evita influențele perturbatoare țineți magnetii tot timpul la o distanță de minim 30 cm de implanturile cu potențial de pericol și aparate.

**Indicații de siguranță**

Umgang mit künstlicher, optischer Strahlung OStrV



DIN EN 62471

**Grup de risc 2**

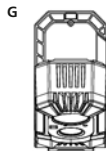
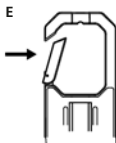
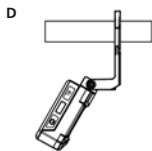
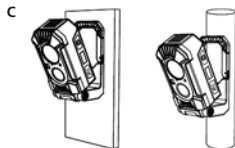

ATENȚIE! Rază optică potențial periculoasă! Periclitarea corneei din cauza luminii albastre 400 nm până la 780 nm. În cazul exploatării nu priviți mai mult timp în lampă. Poate fi periculos pentru ochi.

**Clamă multifuncțională 7 în 1**

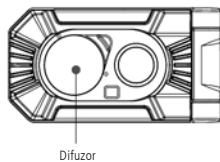
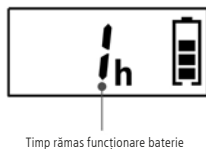
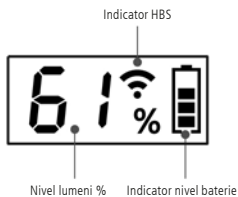
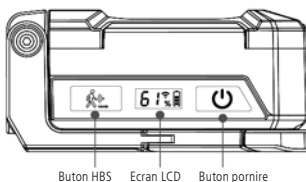
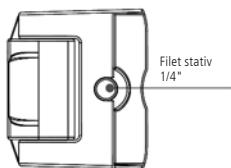
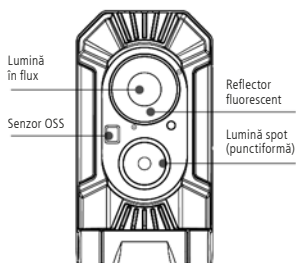
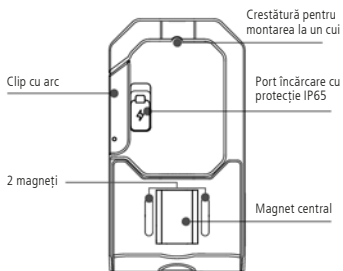

## Instrucțiuni de operare



- Pentru pornirea lanternei, apăsați scurt butonul de pornire .
- Dacă lanterna este pornită apăsați scurt butonul de pornire pentru comutarea de la flood (flux) la spot (punctiformă), apăsați apoi din nou scurt pentru oprirea lanternei.
- Pentru activarea reglării continue a intensității când lanterna este pornită, apăsați și mențineți butonul de pornire pentru ajustarea intensității (10%-100%), sursa de lumină va pâlpâi o dată când se atinge ori maximul ori minimul intensității. Dacă reglarea continuă a intensității a fost întreruptă înaintea atingerii intensității maxime sau minime, reactivarea reglării continue a intensității va reduce nivelul de intensitate al lanternei la nivelul de intensitate opus.
- Pentru activarea funcției SOS, când lanterna este oprită, apăsați și mențineți butonul de pornire timp de 5 secunde.
- Pentru activarea HBS (Detectarea Corpului Uman) când lanterna este pornită, apăsați butonul HBS . Simbolul HBS va apărea pe ecranul LCD . HBS va opri lanterna dacă nu este detectată mișcare la o distanță de peste 3-5 metri în jurul lanternei timp de 15-30 secunde și va porni lanterna dacă este detectată mișcare în interval de 3-5 metri. Apăsați din nou simbolul HBS pentru oprirea funcției HBS. La oprirea lanternei de la de butonul de pornire în timp ce HBS este pornit se va opri de asemenea și HBS.
- OSS (Sistem de Detectare a Obstacolelor) va opri sursa de lumină dacă partea din fața senzorului este obstrucționată, ecranul LCD va rămâne aprins astfel încât utilizatorul să știe că lumina a fost oprită din cauza OSS (la detectarea unui obstacol). Dacă obstrucția a fost îndepărtată, lumina se aprinde la loc.

## Difuzor

- Glisați în direcția de mai jos pentru a bloca ori în poziția lumină punctiformă ori în lumină în flux

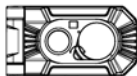

- Transformă o lumină în flux frontală într-o lumină înconjurătoare perimetrică

Unghi larg a luminii în flux pentru iluminare (fără difuzor)



Toată lumina înconjurătoare perimetrică cu difuzor pornit



- Pentru instalarea difuzorului:  
Introduceți și apăsați în jos această parte a difuzorului în fanta corespunzătoare



- Pentru îndepărtarea difuzorului:  
1 rotiți difuzorul în această poziție  
2 apăsați apoi spre în afară difuzorul în direcția indicată

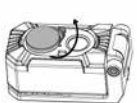

1

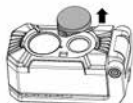

2

**Date tehnice**

(Ne rezervăm dreptul să efectuăm modificări tehnice. 21W31)

Putere iluminare lumină spot / lumină în flux	50 – 500 lm / 150 – 1500 lm
Durată iluminare lumină spot / lumină în flux	2 – 20 ore / 1,5 – 12 ore
Chip LED	COB LED
Tip protecție (lanterna)	IP 65
Alimentare curent	Li-Ion 3,7 V / 5,2 Ah
Port încărcare	USB-C
Timp de încărcare	3 - 4 ore
Condiții de lucru	0° ... 40° C
Condiții de depozitare	-10° ... 60° C
Dimensiuni	133 x 70 x 63 mm
Greutate totală	650 g (incl. pachetul de acumulatori)

**Prevederile UE și debarasarea**

Aparatul respectă toate normele necesare pentru circulația liberă a mărfii pe teritoriul UE.

Acest produs este un aparat electric și trebuie colectat separat și debarasat în conformitate cu normativa europeană pentru aparate uzate electronice și electrice.

Pentru alte indicații privind siguranța și indicații suplimentare vizitați: [www.4k5tools.com](http://www.4k5tools.com)



**Pentru baterii primare și secundare pe bază de litiu și alte baterii de înaltă performanță** Debarasați numai bateriile descărcate complet. În cazul în care bateria nu este descărcată complet trebuie luate măsuri pentru asigurarea acesteia contra scurtcircuitării, de ex. izolarea electrozilor.

**Indicații privind transportul pentru produsele cu baterie pe bază de litiu** Bateria este fabricată și verificată în conformitate cu manualul actual al UN 38.3. O protecție activă contra suprapresiunii, scurtcircuit, rupere violentă și curent invers este existentă. Informațiile aferente bateriilor se pot consulta în instrucțiunile de utilizare. În cazul în care în cadrul acestora nu există indicații speciale de siguranță cantitatea de litiu conținută și de energie se află sunt valorile limită actuale. În acest caz acumulatorul nu intră sub incidenta prescripțiilor ca marfă periculoasă nici în mod individual nici dacă este montat în aparat. La transportarea mai multor acumulatori prescripțiile privind materialele periculoase pot fi relevante, respectați de aceea condițiile speciale (de ex. la ambalare).

**Indicații în privința debarasării** Aparatele electronice, mecanice, bateriile, accesoriile și ambalajele trebuie eliminate ecologic la un centru de reciclare pentru a recupera materiile prime valoroase. Vă rugăm să vă informați la centrul dumneavoastră local în privința locurilor speciale de eliminare corespunzătoare și să respectați indicațiile de eliminare și siguranță corespunzătoare de la punctele de preluare.

**Pentru țările UE** Nu debarasați aparatele electronice la gunoiul menajer. Conform normativei europene pentru aparatele uzate electrice și electronice aparatele electrice trebuie colectate separat și trebuie reciclate în conformitate cu mediul. Aparatele electrice sunt marcate cu un simbol care reprezintă o pubelă de gunoi tăiată. Pentru debarasare se îndepărtează bateriile din aparat și se debarasează separat.

- !** Прочетете цялото ръководство за експлоатация, както и актуалната информация и указанията в интернет връзката в края на това ръководство. Следвайте съдържащите се в тях инструкции. Този документ трябва да бъде съхранен и да бъде предаден при предаването на устройството.

## Характеристики на продукта

- Двоен светлинен източник - 1500 lm прожекторна светлина и 500 lm спот-светлина, и двата с функция за безстепенно регулиране на силата на светене.
- Прожекторът осъществява широкоъгълно осветяване, а спот-светлината е с дължина на светлинния лъч 250 m, което я прави подходяща за търсене.
- SOS функция, която излъчва прожекторна светлина в аварийни ситуации.
- Светещият в тъмното флуоресцентен рефлектор позволява да се открива лампата в условията на мрак.
- Вградена OSS (Object Sensor System) за безопасност на потребителя.
- Може да се включва функция HBS (Регистриране на човешко тяло), за да се пести енергия, когато потребителят не е близо до лампата продължително време.
- Многофункционална планка "7 в 1"
  - A** Може да се използва като стойка.
  - B** Може да се върти по 2 различни оси.
  - C** 2 комплекта върху мощни магнити за закрепване върху различни метални повърхности (плоски, извити повърхности).
  - D** Щипка с пружина, която може да се отваря за закрепване на планки върху пръти.
  - E** Може да се защита върху колан с инструменти.
  - F** На долната страна има гайка с резба за закрепване към триножник.
  - G** Има специален извит прорез за окачване върху главата на гвоздеи в стелажите за инструменти.
- Течнокристален екран за информиране на потребителя относно състоянието на зареждане, ниво на лумените, оставащите заряд и време на акумулатора и за състоянието на HBS.
- Лампата ще мига като предупреждение за оператора за малък заряд на акумулатора, моля заредете лампата, когато се активира предупреждението за малък заряд.
- Вграденият дифузер преобразува широкоъгълната прожекторна светлина в светлина за осветяване на околната зона.

## Общи инструкции за безопасност

- Използвайте уреда единствено съгласно предназначението за употреба в рамките на спецификациите.
- Не се допускат модификации и изменения на уреда. Това ще доведе до невалидност на разрешителното и спецификацията за безопасност.
- Не излагайте уреда на механично натоварване, екстремни температури, влага или прекалено високи вибрации.
- Не насочвайте светлинния лъч директно към очите на хората, особено към такива, които носят очила или контактни лещи (повишено заслепяване) или на животните.
- Забранено е директното гледане в излъчваната от този продукт светлина или отразената от огледални повърхности светлина.
- Затворете очите си и завъртете главата си встрани от светлинния лъч, ако лъчът попадне в очите ви.
- При употребата предотвратявайте генерирането на топлина, например вследствие на покриване.
- Не поставяйте фенера пред запалими материали, когато го използвате. Възможно е възпламеняване.
- Не използвайте фенера в пътно движение.
- Не оставяйте фенера в ръцете на деца без надзор.
- Преди да използвате лампата за първи път, заредете я напълно.
- Редовно зареждайте лампата.
- Винаги сменяйте батерията с оригинална батерия на 4K5.
- Не оставяйте батерията изтощена, защото това може да я направи НЕСПОСОБНА да се зарежда отново.
- Светлинният източник на това осветително тяло не е сменяема; когато източникът на светлина достига си край на живота на цялото осветителя се заменя.

## Инструкции за безопасност

Опасност поради силни магнитни полета

- Силните магнитни полета могат да причинят неблагоприятно въздействие върху лица с активни медицински импланти (напр. пейсмейкъри) или върху електромагнитни устройства (напр. магнитни карти, механични часовници, инструменти за фина механика, твърди дискове).
- По отношение на въздействието на силни магнитни полета върху хора трябва да се спазват съответните национални разпоредби и предписания, като например валидния за Федерална република Германия регламент на професионалната асоциация BGV B11 §14 „Електромагнитни полета“.
- За да избегнете вредни въздействия, дръжте магнитите винаги на разстояние от най-малко 30 cm от съответните чувствителни импланти и уреди.

## Инструкции за безопасност

Работа с изкуствено, оптично лъчение OStrV



DIN EN 62471

### Група на риска 2

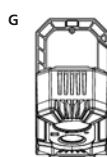
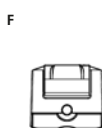
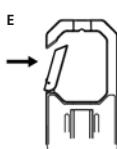
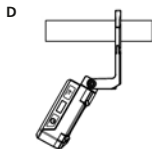
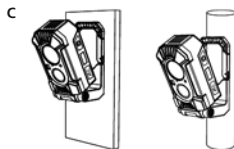

**ВНИМАНИЕ!** Възможно е генерирането на опасно оптично лъчение! Риск от увреждане на ретината поради синя светлина 400 nm до 780 nm. По време на работа не гледайте към лампата продължително време. Може да е вредно за очите.

## Многофункционална планка "7 в 1"

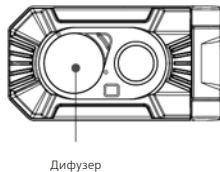
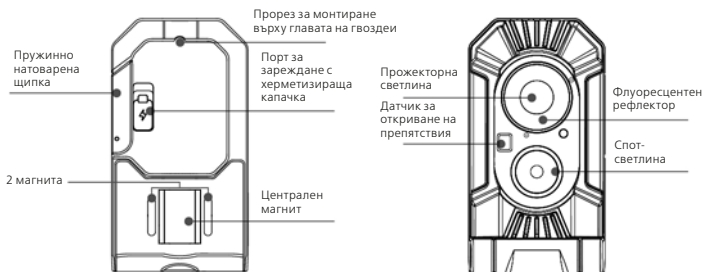

### Инструкции за експлоатация



- За да включите лампата, натиснете за кратко бутона за захранването .
- Когато лампата е включена, натиснете за кратко бутона за захранването за превключване от режим прожектор в режим спот-светлина, натиснете го отново, за да изключите лампата.
- За да активирате безстепенна промяна на силата на светене при включена лампа, натиснете и задръжте натиснат бутона за захранването, за да регулирате силата на светене (10%-100%), източникът на светлина ще мигне един път, когато е достигната максималната или минималната сила на светене. Ако бъде прекъсната безстепенната промяна на силата на светене преди да е достигната максималната или минималната сила, повторното активиране на безстепенната промяна на силата на светене ще промени силата на светене в противоположната посока.
- За да активирате функцията SOS, когато лампата е изключена, натиснете и задръжте натиснат бутона за включване на захранването за X секунди.
- За да активирате HBS (регистриране на човешко тяло), когато лампата е включена, натиснете бутона за HBS . Символът HBS ще се появи на течнокристалния дисплей . HBS ще изключи лампата, ако няма движение на разстояние 3-5 метра около лампата в продължение на 15-30 секунди и ще включи лампата, ако бъде регистрирано движение в границите на 3-5 метра. Натиснете отново символа HBS, за да изключите функцията HBS. Изключването на лампата чрез бутона за включване на захранването при включен на функция HBS, ще изключи също HBS.
- OSS (Системата за откриване на препятствия) ще изключва светлината винаги, когато пред датчика застане препятствие, течнокристалният дисплей ще остане включен, така че потребителят да знае че светлината е изключена от OSS. Ако препятствието е отстранено, светлината ще бъде включена отново.

## Дифузер

- Натиснете в посочената по-долу посока за фиксиране в положение за спот-светлина или в положение за прожекторна светлина

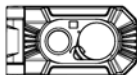

- Преобразува светенето напред в светлина за осветяване на околната зона

Голям ъгъл на осветяване с прожекторната светлина (без дифузер)



Осветяване на цялата околна зона с включен дифузер



- За да монтирате дифузера:  
Вкарайте и натиснете тази част на дифузера в съответния отвор



- За да свалите дифузера:  
**1** завъртете дифузера в тази позиция  
**2** след това издърпайте дифузера в показаната посока

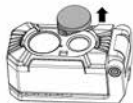
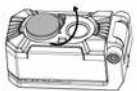

1

2

**Технически характеристики**

(Запазва се правото за технически изменения. 21W31)

Степен на осветяване spot / flood	50 – 500 lm / 150 – 1500 lm
Продължителност на осветяване spot / прожекторна	2 – 20 часа / 1,5 – 12 часа
LED чип	COB LED
Вид защита (лампа)	IP 65
Захранване	Li-Ion 3,7 V / 5,2 Ah
Charging-Port	USB-C
Време на зареждане	3 - 4 часа
условията на труд	0° ... 40° C
условия за съхранение	-10° ... 60° C
Размери	133 x 70 x 63 mm
Общо тегло	650 g (вкл. комплект акумулаторни батерии)

**ЕС-разпоредби и изхвърляне**

Уредът изпълнява всички необходими стандарти за свободно движение на стоки в рамките на ЕС.

Този продукт е електрически уред и трябва да се събира и изхвърля съгласно европейската директива относно отпадъците от електрическо и електронно оборудване (ОЕЕО).

Още инструкции за безопасност и допълнителни указания ще намерите на адрес:

[www.4k5tools.com](http://www.4k5tools.com)

**За базирани на литий първични и вторични батерии и други батерии с висока издръжливост**

Изхвърляйте само изцяло разредени батерии. В случай че батерията не е разредена изцяло, трябва да се вземат мерки за обезопасяване срещу късо съединение, например изолиране на електродите.

**Указания относно транспорта при продукти с литиева батерия** Батерията е конструирана и проверена в съответствие с текущото ООН-ръководство 38.3. Налице е ефективна защита срещу превишено налягане, късо съединение, внезапно разрушаване и противоток. Приложимите данни за батериите можете да вземете от ръководството за експлоатация. Ако там не са посочени специални указания за безопасност, съдържащото се количество и енергия на лития е под текущите гранични стойности. В такъв случай батерията не е предмет на международните разпоредби за опасни товари както в разглобено, така и в монтирано състояние. При транспорт на няколко акумулатора регламентите за опасни товари може да имат отношение, моля вземете предвид специалните условия (например при опаковане).

**Указания относно изхвърлянето** Електрическите уреди, механичните уреди, батериите, принадлежностите и опаковките трябва да се предадат за екологично рециклиране, за да се възстановят ценни суровини. Информирайте се във Вашата община за съответните съоръжения за предаване на отпадъци и спазвайте съответните указания за изхвърляне и безопасност в пунктовете за събиране.

**За държави от ЕС** Не хвърляйте електроуреди в домакинските отпадъци. Съгласно европейската директива относно отпадъците от електрическо и електронно оборудване (ОЕЕО) електрическите уреди трябва да се събират отделно и да се предават за екологично рециклиране. Електрическите уреди са обозначени със знак, който се състои от зачеркната кофа за боклук. За изхвърлянето батериите трябва да се извадят от уреда и да се изхвърлят отделно.



**!** Διαβάστε προσεκτικά τις οδηγίες χρήσης, καθώς και τις τρέχουσες πληροφορίες και υποδείξεις στον σύνδεσμο διαδικτυίου στο τέλος αυτών των οδηγιών. Τηρείτε τις αναφερόμενες οδηγίες. Αυτές οι οδηγίες θα πρέπει να φυλάσσονται και να παραδίδονται μαζί με τη συσκευή στον επόμενο χρήστη.

## Χαρακτηριστικά προϊόντος

- Διπλή φωτεινή πηγή - Προβολέας 1.500 lm και σποτ 500 lm, με αδιαβάθμητη λειτουργία αυξομείωσης φωτεινότητας.
- Ο προβολέας παρέχει ευρεία γωνία φωτισμού και το σποτ υποστηρίζει απόσταση φωτεινής δέσμης 250 m, κατάλληλη για προβολείς ανίχνευσης.
- Λειτουργία SOS για την εκπομπή διάχυτου φωτός σε περίπτωση έκτακτης ανάγκης.
- Ο ανακλαστήρας φθορισμού λάμπει στο σκοτάδι, ώστε ο λαμπτήρας να είναι ορατός σε σκοτεινές συνθήκες.
- Ενσωματωμένο σύστημα ανίχνευσης εμποδίων (OSS Object Sensor System) για την ασφάλεια του χρήστη.
- Με δυνατότητα ενεργοποίησης της ανίχνευσης ανθρώπινου σώματος (Human Body Sensor - HBS) για εξοικονόμηση ενέργειας όταν ο χρήστης βρίσκεται μακριά από τον λαμπτήρα για μεγάλο χρονικό διάστημα.
- Πολύπλευρο στήριγμα **7 σε 1**
  - A** Μπορεί να χρησιμοποιηθεί ως βάση.
  - B** Με δυνατότητα περιστροφής σε 2 διαφορετικούς άξονες.
  - C** 2 Σετ εξαιρετικά ισχυρών μαγνητών για ασφαλή στερέωση σε διάφορες μεταλλικές επιφάνειες (επίπεδες, κυρτές επιφάνειες).
  - D** Κλιπ με ελατήριο που ανοίγει για την ασφάλιση των στηριγμάτων σε ράβδους.
  - E** Με δυνατότητα κουμπώματος σε ζώνες εργαλείων.
  - F** Με περικόχλιο με σπειρώμα στο κάτω μέρος για ασφάλιση σε τρίποδο.
  - G** Διαθέτει ειδική κωπύλη εγκοπή για ανάρτηση στα άγκιστρα σχάρας εργαλείων.
- Οθόνη LCD η οποία ενημερώνει τον χρήστη σχετικά με την κατάσταση φόρτισης, το επίπεδο lumen, το υπόλοιπο μπαταρίας, και την κατάσταση χρόνου και HBS.
- Ο λαμπτήρας αναβοσβήνει για να προειδοποιήσει τον χρήστη σχετικά με την κατάσταση χαμηλής μπαταρίας - φορτίστε τον λαμπτήρα όταν ενεργοποιείται η προειδοποίηση χαμηλής μπαταρίας.
- Ο ενσωματωμένος διαχύτης μετατρέπει τον ήδη ευρυγώνιο προβολέα σε φωτισμό περιοχής.

## Γενικές υποδείξεις ασφαλείας

- Χρησιμοποιείτε τη συσκευή αποκλειστικά σύμφωνα με τον σκοπό χρήσης εντός των προδιαγραφών.
- Προσθήκες ή τροποποιήσεις στη συσκευή δεν επιτρέπονται. Στις περιπτώσεις αυτές ακυρώνονται οι άδειες και οι προδιαγραφές ασφαλείας.
- Μην εκθέτετε τη συσκευή σε μηχανική καταπόνηση, πολύ υψηλές θερμοκρασίες, υγρασία ή έντονους κραδασμούς.
- Μην κατευθύνετε τη δέσμη φωτός απευθείας στα μάτια ατόμων, ιδιαίτερα σε όσα φορούν γυαλιά και φακούς επαφής (αυξημένη επίδραση θαμπώματος όρασης) ή σε ζώα.
- Απαγορεύεται να κοιτάτε στο φως που εκπέμπεται απευθείας από αυτό το προϊόν ή στο φως που αντανακλάται σε καθρεπτιζουσες επιφάνειες.
- Κλείστε τα μάτια και μετακινήστε το κεφάλι από τη δέσμη φωτός, σε περίπτωση που πέσει οπτική ακτινοβολία στο μάτι σας.
- Αποφύγετε κατά τη χρήση τη συσσώρευση θερμότητας, για παράδειγμα με κάποιο κάλυμμα.
- Μην βάζετε τον φακό μπροστά από εύφλεκτο υλικό, όταν αυτός βρίσκεται σε λειτουργία. Μπορεί να αναφλεγεί.
- Μην χρησιμοποιείτε τον φακό στην οδική κυκλοφορία.
- Μην δίνετε τον φακό σε παιδιά χωρίς επιτήρηση.
- Πριν την πρώτη χρήση του λαμπτήρα η μπαταρία πρέπει να είναι πλήρως φορτισμένη.
- Ο λαμπτήρας διαθέτει μια ένδειξη φόρτισης και χωρητικότητας της μπαταρίας.
- Επαναφορτίζετε τακτικά.
- Αντικαθιστάτε πάντα την μπαταρία με μια γνήσια μπαταρία 4K5.

- Μην αφήνετε την μπαταρία χωρίς φορτίο για μεγάλο χρονικό διάστημα. Η βαθιά φόρτιση ενέχει κίνδυνο πρόκλησης ζημιάς στην μπαταρία.
- Η φωτεινή πηγή αυτού του λαμπτήρα δεν μπορεί να αντικατασταθεί - αν η φωτεινή πηγή φτάσει στο τέλος της διάρκειας ζωής της, θα πρέπει να αντικατασταθεί ολόκληρος ο λαμπτήρας.

### Υποδείξεις ασφαλείας

Κίνδυνος λόγω ισχυρών μαγνητικών πεδίων

- Ισχυρά μαγνητικά πεδία μπορεί να έχουν επιβλαβείς επιδράσεις σε άτομα με σωματικά βοηθήματα σε λειτουργία (π.χ. βηματοδότες) και σε ηλεκτρομηχανικές συσκευές (π.χ. μαγνητικές κάρτες, μηχανικά ρολόγια, μικρομηχανικές συσκευές, σκληρούς δίσκους).
- Σχετικά με την επίδραση που έχουν τα ισχυρά μαγνητικά πεδία στα άτομα θα πρέπει να λαμβάνονται υπόψη οι εκάστοτε εθνικοί κανονισμοί και προδιαγραφές, όπως για παράδειγμα στην Ομοσπονδιακή Δημοκρατία της Γερμανίας η προδιαγραφή των επαγγελματικών ενώσεων BGV B11 Άρθρο 14 „Ηλεκτρομαγνητικά πεδία”.
- Για να αποφύγετε ενοχλητικές παρεμβολές τηρείτε μία ελάχιστη απόσταση 30 cm ανάμεσα στους μαγνήτες και τα εμφυτεύματα και συσκευές.

### Υποδείξεις ασφαλείας

Αντιμέτωπη της τεχνητής, οπτικής ακτινοβολίας OStrV



DIN EN 62471

#### Ομάδα κινδύνου 2

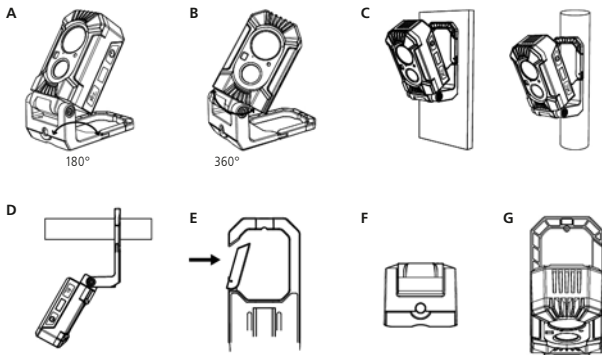

ΠΡΟΣΟΧΗ! Πιθανότητα επικίνδυνης οπτικής ακτινοβολίας! Βλάβη αμφιβληστροειδούς χιτώνα από μπλε φως 400 nm έως 780 nm. Κατά τη λειτουργία μην κοιτάτε για μεγάλο χρονικό διάστημα στον φακό. Μπορεί να είναι επιβλαβές για τα μάτια.

### Πολύπλευρο στήριγμα 7 σε 1

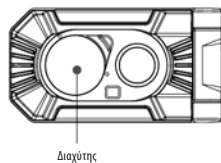
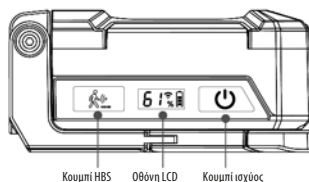
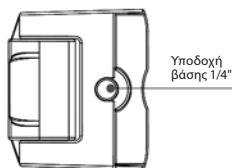
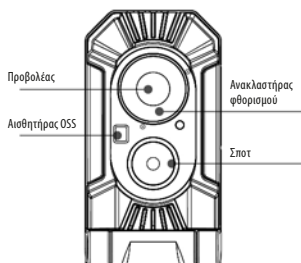
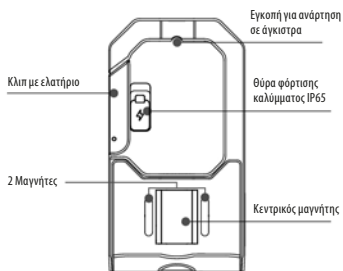

## Οδηγίες λειτουργίας



- Για να ενεργοποιηθούν τον λαμπτήρα, πιέστε σύντομα το κουμπί ισχύος .
- Αν ο λαμπτήρας είναι αναμμένος, πιέστε σύντομα το κουμπί ισχύος για αλλαγή από τη λειτουργία προβολέα στη λειτουργία σποτ και πιέστε το ξανά σύντομα για να απενεργοποιηθεί τον λαμπτήρα.
- Για να ενεργοποιηθεί τη λειτουργία αδιαβάθμητης αυξομείωσης φωτεινότητας όταν ο λαμπτήρας είναι αναμμένος, πιέστε παρατεταμένα το κουμπί ισχύος για να ρυθμίσετε την ένταση (10%-100%). Η φωτεινή πηγή θα αναβοσβήσει μία φορά μόλις επιτευχθεί η μέγιστη ή η ελάχιστη ένταση. Αν η αδιαβάθμητη αυξομείωση φωτεινότητας διακοπεί πριν την επίτευξη της μέγιστης ή της ελάχιστης έντασης και ενεργοποιηθεί ξανά τη λειτουργία, η ένταση του λαμπτήρα θα αλλάξει προς το αντίστροφο επίπεδο.
- Για να ενεργοποιηθεί τη λειτουργία SOS, όταν ο λαμπτήρας είναι σβηστός, πιέστε παρατεταμένα το κουμπί ισχύος για 5 δευτερόλεπτα.
- Για να ενεργοποιηθεί τον αισθητήρα HBS (αισθητήρας ανθρώπινου σώματος), όταν ο λαμπτήρας είναι αναμμένος, πιέστε το κουμπί HBS . Το σύμβολο HBS θα εμφανιστεί στην οθόνη LCD . Ο αισθητήρας HBS θα απενεργοποιήσει τον λαμπτήρα αν δεν ανιχνευτεί καμία κίνηση σε ακτίνα 3-5 μέτρων γύρω από τον λαμπτήρα για 15-30 δευτερόλεπτα και θα ενεργοποιήσει τον λαμπτήρα μόλις ανιχνευτεί οποιαδήποτε κίνηση σε ακτίνα 3-5 μέτρων. Πιέστε ξανά το σύμβολο HBS για να απενεργοποιηθεί τη λειτουργία HBS. Αν απενεργοποιηθεί τον λαμπτήρα μέσω του κουμπιού ισχύος ενώ είναι ενεργοποιημένη η λειτουργία HBS, θα απενεργοποιηθεί και ο αισθητήρας HBS.
- Το σύστημα OSS (σύστημα ανίχνευσης εμποδίων) θα απενεργοποιήσει την εκπομπή φωτός αν ανιχνευτεί εμπόδιο μπροστά στον αισθητήρα και η οθόνη LCD θα παραμείνει αναμμένη, ώστε ο χρήστης να γνωρίζει ότι η εκπομπή φωτός διακόπηκε λόγω του συστήματος OSS. Μόλις απομακρυνθεί το εμπόδιο, θα ενεργοποιηθεί ξανά η εκπομπή φωτός.

## Διαχύτης

- Γυρίστε προς την κατεύθυνση που υποδεικνύεται παρακάτω για κλειδίωμα στη θέση Σποτ ή Προβολέα



- Μετατρέπει έναν προβολέα με κατεύθυνση προς τα εμπρός σε προβολέα περιοχής

Ευρεία γωνία φωτισμού (χωρίς διαχύτη)



Φωτισμός ολόκληρης της γύρω περιοχής με τον διαχύτη ενεργοποιημένο



- Για εγκατάσταση του διαχύτη: Τοποθετήστε και πιέστε αυτό το μέρος του διαχύτη προς τα κάτω, στη σχετική υποδοχή



- Για αφαίρεση του διαχύτη:
  - 1 Περιστρέψτε τον διαχύτη σε αυτήν τη θέση
  - 2 Στη συνέχεια τραβήξτε τον διαχύτη προς τα έξω, προς την υποδεικνυόμενη κατεύθυνση

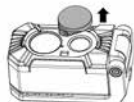
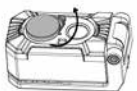

1

2

**Τεχνικά χαρακτηριστικά**

(Με επιφύλαξη τεχνικών αλλαγών. 21W31)

Ισχύς φωτός σποτ / προβολέας	50 – 500 lm / 150 – 1500 lm
Διάρκεια φωτός σποτ / προβολέας	2 – 20 ώρες / 1,5 – 12 ώρες
LED-Chip	COB LED
Κατηγορία προστασίας (λαμπτήρας)	IP 65
Τροφοδοσία ρεύματος	Li-Ion 3,7 V / 5,2 Ah
Θύρα φόρτισης	USB-C
Χρόνος φόρτισης	3 - 4 ώρες
Συνθήκες εργασίας	0° ... 40° C
Συνθήκες αποθήκευσης	-10° ... 60° C
Διαστάσεις	133 x 70 x 63 mm
Συνολικό βάρος	650 g (μαζί με επαναφορτιζόμενη μπαταρία)

**Κανονισμοί ΕΕ και απόρριψη**

Η συσκευή πληροί όλα τα αναγκαία πρότυπα για την ελεύθερη κυκλοφορία προϊόντων εντός της ΕΕ.

Το παρόν προϊόν είναι μία ηλεκτρική συσκευή και πρέπει να συλλέγεται ξεχωριστά και να απορρίπτεται σύμφωνα με την ευρωπαϊκή Οδηγία περί Ηλεκτρικών και ηλεκτρονικών παλιών συσκευών.

Περαιτέρω υποδείξεις ασφαλείας και πρόσθετες υποδείξεις στην ιστοσελίδα:

[www.4k5tools.com](http://www.4k5tools.com)



**Για πρωτεύουσες και δευτερεύουσες μπαταρίες λιθίου ή άλλες μπαταρίες υψηλής απόδοσης** Απορρίπτετε μόνο τις πλήρως εκφορτισμένες μπαταρίες. Εάν η μπαταρία δεν είναι πλήρως εκφορτισμένη, πρέπει να ληφθούν προφυλάξεις για την ασφάλεια από βραχυκύκλωμα, π.χ. μόνωση των ηλεκτροδίων.

**Υπόδειξη για τη μεταφορά προϊόντων με μπαταρία λιθίου** Η μπαταρία έχει κατασκευαστεί και ελεγχθεί σύμφωνα με το εγχειρίδιο UN 38.3 που ισχύει αυτή τη στιγμή. Υπάρχει αποτελεσματική προστασία έναντι υπερπίεσης, βραχυκυκλώματος, βίαιης θραύσης και ρεύματος επιστροφής. Επιμέρους στοιχεία για τις μπαταρίες θα βρείτε στις οδηγίες χρήσης. Εάν εκεί δεν υπάρχουν ειδικές πληροφορίες ασφαλείας, τότε η περιεχόμενη ποσότητα και ενέργεια λιθίου βρίσκεται κάτω από τις τρέχουσες οριακές τιμές. Για τον λόγο αυτόν η επαναφορτιζόμενη μπαταρία δεν υπόκειται ούτε μεμονωμένα ούτε ακόμη και εάν είναι τοποθετημένη στη συσκευή στους διεθνείς κανονισμούς περί επικίνδυνων προϊόντων. Σε περίπτωση μεταφοράς περισσότερων επαναφορτιζόμενων μπαταριών, μπορεί να βρίσκουν εφαρμογή οι κανονισμοί περί επικίνδυνων προϊόντων, για αυτό λαμβάνετε υπόψη τις ειδικές προϋποθέσεις (π.χ. στη συσκευασία).

**Υποδείξεις για την απόρριψη** Οι ηλεκτρικές συσκευές, μηχανικές συσκευές, μπαταρίες, ο πρόσθετος εξοπλισμός και οι συσκευασίες θα πρέπει να επαναχρησιμοποιούνται κατά τρόπο φιλικό προς το περιβάλλον, για την εξοικονόμηση πολύτιμων πρώτων υλών. Παρακαλούμε ενημερωθείτε για τις κατάλληλες εγκαταστάσεις απόρριψης στην τοπική σας κοινότητα και προσέξτε τις οδηγίες απόρριψης και ασφαλείας στους τόπους διάθεσης.

**Για χώρες της ΕΕ** Μην απορρίπτετε τις ηλεκτρικές συσκευές στα οικιακά απορρίμματα. Σύμφωνα με την ευρωπαϊκή Οδηγία περί Ηλεκτρικών και ηλεκτρονικών παλιών συσκευών, οι ηλεκτρικές συσκευές πρέπει να συλλέγονται ξεχωριστά και να επαναχρησιμοποιούνται κατά τρόπο φιλικό προς το περιβάλλον. Η ηλεκτρικές συσκευές επισημαίνονται με το σύμβολο ενός κάδου απορριμάτων που έχει διαγραφεί χαστί. Για την απόρριψη πρέπει να αφαιρούνται οι μπαταρίες από τη συσκευή και να απορρίπτονται ξεχωριστά.



V celoti preberite navodila za uporabo ter aktualne informacije in napotke na spletni povezavi na koncu teh navodil. Upoštevajte vsebovana navodila. Ta dokument je treba shraniti in ga izročiti novemu lastniku ob predaji naprave.

## Lastnosti izdelka

- Dvojni vir svetlobe - 1500 ml žaromet in 500 ml reflektor, oba z brezstopenjsko funkcijo zatemnitve.
- Žaromet ima širok kot osvetlitve, domet reflektorja pa je 250 m, primerno za iskalno luč.
- Funkcija SOS, ki bo oddajala žarometni vir svetlobe v nujnih situacijah.
- Fluorescenčni reflektor, ki sveti v temi, omogoča vidljivost svetilke v temnih okoliščinah.
- Vgrajen OSS (Object Sensor System) za varnost uporabnika.
- Funkcijo HBS (zaznavanje človeškega telesa) je mogoče vključiti za varčevanje energije, ko uporabnik dlje časa ni v bližini svetilke.
- Večfunkcijski nosilec **7 v 1**
  - A** Lahko se uporablja kot stojalo.
  - B** Lahko se vrti na 2 različnih oseh.
  - C** 2 sklopa izredno močnih magnetov za pritrditev na različne kovinske površine (ploske, ukrivljene površine)
  - D** Sponka z vzmetjo, ki jo je mogoče odpreti za pritrditev nosilcev na palice.
  - E** Lahko se pripne na delovne pasove.
  - F** Na spodnji strani je navojna matica za pritrditev na stojalo.
  - G** Ima posebni ukrivljen utor za obesiti na glave žebeljev na stojalih za orodje.
- LCD-zaslon uporabnika obvešča o stanju polnitve, ravni svetline, preostali kapaciteti baterije, času in stanju HBS.
- Svetilka ob prazni bateriji začne utripati. V tem primeru jo je treba napolniti.
- Vgrajen razpršilnik svetlobe že tako široki kot osvetlitve spremeni v širokookoljsko osvetlitev.

## Splošni varnostni napotki

- Napravo uporabljajte izključno v skladu z njenim namenom in tehničnimi specifikacijami.
- Preureditve ali spremembe na napravi niso dovoljene; v tem primeru uporabno dovoljenje in varnostne specifikacije prenehajo veljati.
- Naprave ne izpostavljajte mehanskim obremenitvam, visokim temperaturam, vlagi ali močnim vibracijam.
- Svetlobnega žarka ne usmerjajte neposredno v oči oseb, predvsem uporabnikov očal ali kontaktnih leč (povečan učinek zaslepitve), ali živali.
- Prepovedano je gledati neposredno v svetlobo, ki jo oddaja ta izdelek, ali v svetlobo, ki se odbija od zrcalnih površin.
- Če vam svetlobni žarek posveti v oči, jih zaprite in glavo umaknite iz svetlobnega žarka.
- Pri uporabi preprečite zastoj toplote npr. s prekrivanjem.
- Svetilke ne postavljajte pred vnetljiv material, če je vključena. Lahko pride do vžiga.
- Svetilke ne uporabljajte v cestnem prometu.
- Svetilke ne dajajte brez nadzora v otroške roke.
- Pred prvo uporabo svetilke je treba baterijo povsem napolniti.
- Svetilka ima indikator za polnjenje in prikaz kapacitete baterije.
- Polnite redno.
- Baterijo vedno zamenjajte z originalno baterijo 4K5.
- Baterije ne puščajte prazne dlje časa. Popolna izpraznite lahko vodi do okvare baterije.
- Svetlobnega vira te svetilke ni mogoče zamenjati; ko svetlobni vir doseže svojo življenjsko dobo, je treba zamenjati celotno svetilko.

## Varnostni napotki

Nevarnost zaradi močnih magnetnih polj

- Močna magnetna polja lahko škodljivo vplivajo na ljudi z aktivnimi telesnimi pripomočki (npr. srčnimi spodbujevalniki) in na elektromehanske naprave (npr. magnetne kartice, mehanske ure, finomehaniko, trde diske).
- Glede vpliva močnih magnetnih polj na ljudi je treba upoštevati posamezna nacionalna določila in predpise, kot je na primer v Zvezni republiki Nemčiji predpis poklicnega združenja BGV B11 člen 14 „Elektromagnetna polja“.
- Da bi preprečili moteče vplivanje, naj bodo magneti od posameznih ogroženih vsadkov in naprav vedno oddaljen najmanj 30 cm.

## Varnostni napotki

Ravnanje z umetnim, optičnim sevanjem OStrV



DIN EN 62471

### Skupina tveganja 2

POZOR! Morebitno nevarno optično sevanje! Nevarnost za mrežnico zaradi modre svetlobe od 400 nm do 780 nm. Pri uporabi ne glejte dlje časa v svetilko. Lahko škodi očem.

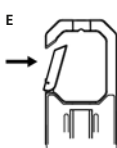
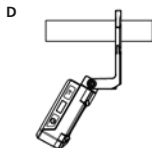
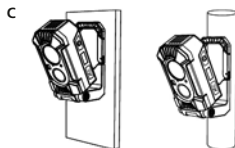

## Večfunkcijski nosilec 7 v 1

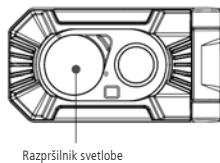
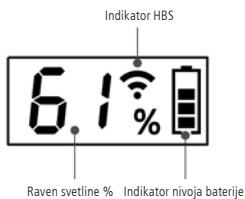
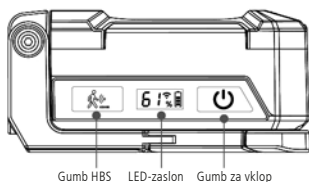
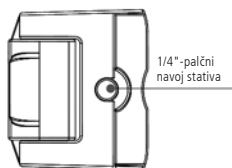
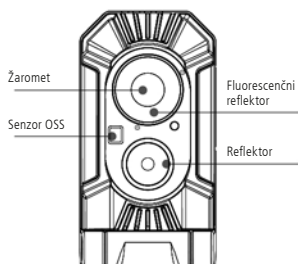
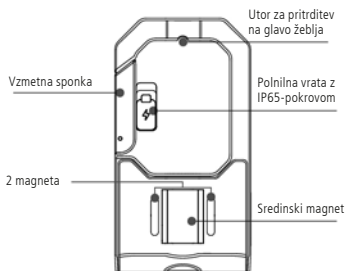

### Navodila za uporabo





- Za vklop svetilke na kratko pritisnite gumb za vklop. 
- Ko svetilka sveti, lahko s kratkim pritiskom gumba za vklop preklapljate med načinom žaromet in reflektorja, s ponovnim pritiskom pa svetilko izključite.
- Za aktivacijo brezstopenjske zatemnitve pri vključeni svetilki pritisnite in zadržite gumb za vklop, da prilagodite intenzivnost (10 % - 100 %), vir svetlobe pa bo enkrat utripnil, ko se bo dosegla največja ali najmanjša intenzivnost. Če je prišlo do prekinitve brezstopenjske zatemnitve, preden se je dosegla največja ali najmanjša intenzivnost, se bo ob ponovni aktivaciji funkcije svetilka zatemnila z nasprotno stopnjo intenzivnosti.
- Za aktivacijo funkcije SOS pri izključeni svetilki pritisnite in zadržite gumb za vklop za 5 sekund.
- Za aktivacijo funkcije HBS (zaznavanje človeškega telesa) pri vključeni svetilki pritisnite gumb HBS . Na LED-zaslonu se bo prikazal simbol HBS . Funkcija HBS svetilko izključi, če na razdalji 3-5 m okrog svetilke za 15-30 sekund ne zazna nobenega gibanja, vključi pa jo takoj, ko gibanje znotraj tega dosega zazna. Ponovno pritisnite simbol HBS, da izključite funkcijo HBS. Če svetilko izključite z gumbom za vklop, ko je funkcija HBS vključena, se bo izključila tudi funkcija HBS.
- Sistem OSS (sistem zaznavanja ovir) izključi izhod svetlobe vedno, ko je pred senzorjem ovira. LED-zaslon ostane vključen, tako da uporabnik ve, da se je izhod svetlobe izključil zaradi OSS-ja. Ko oviro odstranite, se bo izhod svetlobe znova vključil.

## Razpršilnik svetlobe

- Zavrtite v skladu s spodaj prikazano smerjo, da fiksirate na položaju za žaromet ali reflektor.

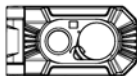

- Spremeni naprej usmerjen žaromet v osvetlitev okolice

Široki kot osvetlitve žaromet (brez razpršilnika svetlobe)



Osvetlitev okolice z vključenim razpršilnikom svetlobe



- Za namestitev razpršilnika svetlobe: vstavite in pritisnite ta del razpršilnika svetlobe v ustrezno režo.



- Da odstranite razpršilnik svetlobe:
  - 1 zavrtite razpršilnik svetlobe na ta položaj;
  - 2 nato ga izvlecite v prikazani smeri.

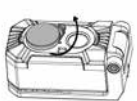

1

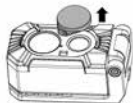

2

**Tehnični podatki**

(Tehnične spremembe pridržane. 21W31)

Stopnja svetlobe reflektor / žaromet	50 – 500 lm / 150 – 1500 lm
Trajanje osvetlitve reflektor / žaromet	2 – 20 ur / 1,5 – 12 ur
LED-čip	COB LED
Vrsta zaščite (svetilko)	IP 65
Električno napajanje	Li-Ion 3,7 V / 5,2 Ah
Polnilna vrata	USB-C
Čas polnjenja	3 - 4 ur
Delovni pogoji	0° ... 40° C
Pogoji skladiščenja	-10° ... 60° C
Dimenzije	133 x 70 x 63 mm
Skupna teža	650 g (vklj. z akumulatorskim paketom)

**EU-določila in odstranjevanje med odpadke**

Naprava ustreza vsem potrebnim standardom za prosto prodajo blaga v EU.

Ta izdelek je elektronska naprava in jo je treba zbirati in odstraniti ločeno v skladu z evropsko Direktivo za odpadno elektronsko in električno opremo.

Nadaljnje varnostne in dodatne napotke najdete pod: [www.4k5tools.com](http://www.4k5tools.com)



**Za primarne in sekundarne akumulatorje na osnovi litija in druge visokozmogljive akumulatorje** Odstranite samo popolnoma izpraznjene baterije. Če baterije niso popolnoma izpraznjene, je treba sprejeti ukrepe za zavarovanje pred kratkim stikom, npr. izoliranje elektrod.

**Napotki za transport izdelkov z baterijami z litijem** Baterija je sestavljena in preverjena skladno s trenutno veljavnim Priročnikom 38.3 preizkusov in meril. Omogočena je učinkovita zaščita pred nadtlakom, kratkim stikom, nasilnim prelomom in povratnim tokom. Vsakokratne napotke o akumulatorjih najdete v navodilih za uporabo. Če v njih ni specifičnih varnostnih napotkov, sta vsebovani količina in energija litija pod trenutno mejno vrednostjo. V tem primeru za akumulator sam in vstavljen v napravo veljajo mednarodni predpisi za nevarni tovor. Pri transportiranju več akumulatorjev so lahko zadevni Zakoni o nevarnih snoveh, upoštevajte posebne pogoje (npr. pri embalaži).

**Napotki za odstranjevanje** Električne, mehanske naprave, baterije, opremo in embalažo je treba okolju primerno reciklirati, da se ponovno pridobijo pomembne surovine. Pri svoji skupnosti se informirajte o ustreznih odlagalnih sistemih in upoštevajte zadevne predpise za odlaganje in varnostne napotke na prevzemnih mestih.

**Za države EU** Električni naprav ne zavrzte med gospodinjne odpadke. Skladno z evropsko smernico za odslužene električne in elektronske naprave je treba električne naprave zbirati ločeno in jih reciklirati okolju primerno. Električne naprave so opremljene z znakom, sestavljenim iz prečrtanega smetnjaka. Pri odstranjevanju je treba iz naprave vzeti baterije in jih zavreči ločeno.

**!** Olvassa el végig a kezelési útmutatót és a jelen útmutató végén található internetes linken elérhető aktuális információkat és útmutatásokat. Kövesse az abban foglalt utasításokat. A dokumentációt meg kell őrizni, és azt a készülék továbbadásakor át kell adni az eszközzel együtt.

## Termékjellemzők

- Kettős fényforrás – 1500 lumenes reflektor és 500 lumenes spotlámpa, mindkettő fokozatmentes dimmelési funkcióval.
- A reflektor széles pázsmás megvilágítást ad, a spotlámpa 250 m távolságra világít, keresőfénynek is használható.
- Az SOS funkció reflektorfényt bocsát ki vész helyzetben.
- A sötétben fluoereszkáló fényvisszaverő segítségével a lámpa sötétben is látható lesz.
- Beépített OSS (Object Sensor System – akadályérzékelő rendszer) a felhasználó biztonsága érdekében.
- A HBS (Human Body Sensor – emberitest-érzékelő) bekapcsolható az energiatakarékosság érdekében, ha a felhasználó hosszabb ideig távol van a lámpától.
- **7 az 1-ben** többfunkciós foglalat
  - A** Állványként használható.
  - B** 2 különálló tengely mentén forgatható.
  - C** 2 rendkívül erős mágneskészlettel rögzíthető különféle fémfelületekre (sík vagy íves felületeken).
  - D** Nyitható rugós kapocs a foglalat rudakra való rögzítéséhez.
  - E** Szerszámtartó övre csatolható.
  - F** Az alsó részen található menetes szárral háromlábú állványra rögzíthető.
  - G** Speciális íves horonnyal felakasztható a szerszámtartó állványok kampóira.
- LCD képernyő tájékoztatja a felhasználót a töltés állapotáról, a fényerőről, az akkumulátor hátralévő kapacitásáraól és üzemidejéről és a HBS állapotról.
- A lámpa villogása figyelmezteti a felhasználót az alacsony töltöttségre, ha az alacsony töltöttségre figyelmeztetés megjelenik, töltsse fel a lámpát.
- A beépített diffúzor az amúgy is széles reflektorpázmás át alakítja teljes bevilágításra.

## Általános biztonsági útmutatások

- A készüléket kizárólag a rendeltetési célnak megfelelően, a specifikációkon belül használja.
- A készüléket tilos átalakítani vagy módosítani. Ilyen esetben érvényét veszti az engedély és a biztonsági specifikáció.
- Ne tegye ki a készüléket mechanikus terhelésnek, szélsőséges hőmérsékletnek, nedvességnek vagy erős rázkódásnak.
- Ne irányítsa a fény sugarat közvetlenül személyek szemébe, különösen szemüveges vagy kontaktlencsét viselő személyekre (fokozott vakító hatás) vagy állatokra.
- A termék által közvetlenül kibocsátott sugárba, vagy a tükröződő felületek által visszavert fényébe nézni tilos.
- Csukja be a szemét vagy mozdítsa ki a fejét a fény sugarából, ha optikai sugárzás éri a szemét.
- A használat során kerülje a például a lámpa letakarása miatt kialakuló hőtorlódást.
- Működés közben ne helyezze a lámpát éghető anyag elé. Meggyulladhat.
- Ne használja a lámpát közúti közlekedésben.
- Felügyelet nélkül ne adja a lámpát gyermekek kezébe.
- A lámpa első használata előtt az akkumulátorokat teljesen fel kell tölteni.
- A lámpán kijelző mutatja a töltést és az akkumulátor kapacitását.
- Rendszeres időnként töltsse újra.
- Az akkumulátort mindig eredeti 4K5 akkumulátorra cserélje ki.
- Ne hagyja hosszú időn át lemerült állapotban az akkumulátort. A hosszú töltetlen állapot károsíthatja az akkumulátort.
- A lámpa fényforrása nem cserélhető, ha a fényforrás élettartama lejárt, a teljes lámpát cserélni kell.

## Erős mágneses mezők miatti veszély

Gefährdung durch starke Magnetfelder

- Az erős mágneses mezők káros hatást gyakorolhatnak aktív segédeszközökkel (pl. szívritmus-szabályozóval) élő emberekre, ill. elektromechanikus készülékekre (pl. mágneskártyára, mechanikus órára, finommechanikára, merevlemezekre).
- Az erős mágneses mezők emberre gyakorolt hatása tekintetében figyelembe kell venni a mindenkorin nemzeti rendelkezéseket és előírásokat, mint például a Német Szövetségi Köztársaságban a BGV B11 jelű szakmai szervezeti előírás 14. § „Elektromágneses mezők” c. szakaszát.
- A zavaró hatás elkerülése érdekében ezeket a mágneseket mindig legalább 30 cm távolságra tartsa a veszélyeztetett implantátumoktól és készülékektől.

## Biztonsági utasítások

A mesterséges optikai sugárzás kezelésére vonatkozó német munkavédelmi rendelet – OStrV



DIN EN 62471

### 2-es kockázati csoport

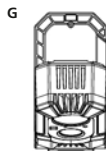
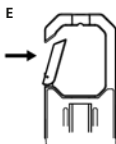
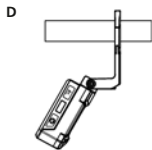
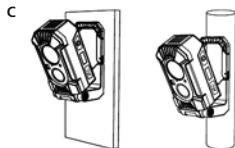

FIGYELEM! Lehetséges veszélyes optikai sugárzás! A retinát fenyegető veszély 400 nm és 780 nm közötti hullámhosszú kék fény által. Használatkor nem szabad hosszabb ideig a lámpába nézni. Káros lehet a szemekre.

## 7 az 1-ben többfunkciós foglalat

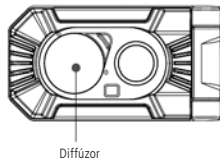
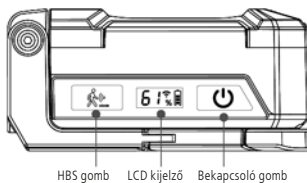
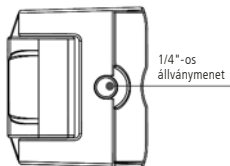
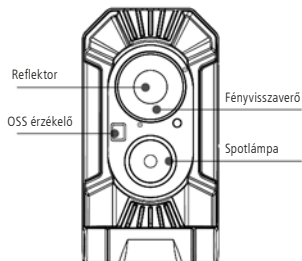
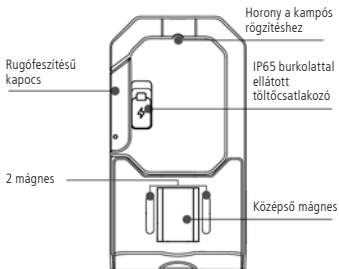

## Használati útmutató



- A lámpa kikapcsolásához röviden nyomja meg a bekapcsoló gombot .
- Ha a lámpa be van kapcsolva, nyomja meg rövid ideig a bekapcsoló gombot a reflektorról spot módra váltáshoz, majd nyomja meg újra a lámpa kikapcsolásához.
- Ha a lámpa be van kapcsolva, nyomja meg és tartsa lenyomva a bekapcsoló gombot a fokozatmentes dimmeléshez, így állíthatja be a fényerőt (10%-100%), a fényforrás egyszer felvillan a maximális vagy minimális fényerő elérésekor, ha újra aktiválja a fokozatmentes dimmelést, akkor az ellentétes irányban csökkenti a fényerőt.
- Ha a lámpa ki van kapcsolva, az SOS funkció aktiválásához nyomja le és tartsa lenyomva a bekapcsoló gombot 5 másodpercig.
- Ha a lámpa be van kapcsolva, a HBS (emberi testérzékelő) aktiválásához nyomja le a HBS gombot . A HBS szimbólum jelenik meg az LCD kijelzőn . A HBS kikapcsolja a lámpát, ha nincs mozgás a lámpa 3-5 méteres körzetében 15-30 másodpercig, és bekapcsolja a lámpát, ha mozgást érzékel 3-5 méteren belül. Nyomja meg újra a HBS szimbólumot a HBS funkció kikapcsolásához. Ha kikapcsolja a lámpát a bekapcsoló gombbal, miközben a HBS be van kapcsolva, akkor az a HBS-t is kikapcsolja.
- Az OSS (akadályérzékelő rendszer) kikapcsolja a fényt, ha bármilyen akadály található az érzékelő előtt, az LCD kijelző továbbra is világít, így a felhasználó tudja, hogy a fény az OSS miatt lett lekapcsolva. Amint az akadályt eltávolítják, a fény újra bekapcsol.

## Diffúzor

- Fordítsa el az alábbi irányba a spotlámpa vágly reflektorpozíció zárolásához



- Átalakítja az előre világító reflektort teljes bevilágításra

Széles látószögű  
reflektorvilágítás  
(diffúzor nélkül)



A teljes környező  
területet bevilágítja  
bekapcsolt diffúzorral



- A diffúzor beszereléséhez:  
Helyezze be és nyomja le a diffúzornak ezt a részét a megfelelő hornyba



- A diffúzor eltávolításához:  
1 forgassa el a diffúzort ebbe az állásba  
2 majd húzza ki a diffúzort a jelölt irányban

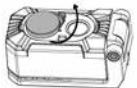

1

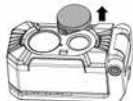

2

**Műszaki adatok**

(Fenntartjuk a műszaki változtatások jogát. 21W31)

Fényerő spotlámpa / reflektor	50 – 500 lm / 150 – 1500 lm
Világítási spotlámpa / reflektor	2 – 20 óra / 1,5 – 12 óra
LED chip	COB LED
Védelem típusa (lámpa)	IP 65
Áramellátás	Li-Ion 3,7 V / 5,2 Ah
Töltőcsatlakozó	USB-C
Töltési idő	3 - 4 óra
Működési feltételek	0° ... 40° C
Tárolási feltételek	-10° ... 60° C
Méretek	133 x 70 x 63 mm
Össztömeg	650 g (akkucsomaggal együtt)

**EU-rendeletek és ártalmatlanítás**

A készülék megfelel az EU-n belüli szabad forgalmazásra vonatkozó minden s zükséges szabványnak.

Ez a termék egy elektromos készülék és az elektromos és elektronikus berendezések hulladékaikról szóló európai irányelv szerint szelektíven kell gyűjteni és ártalmatlanítani.

További biztonsági és kiegészítő útmutatások: [www.4k5tools.com](http://www.4k5tools.com)

**Lítium-alapú elsődleges és másodlagos elemekre és más nagy teljesítményű elemekre vonatkozó információ**

Csak a teljesen lemerült elemeket ártalmatlanítsa. Ha az elem nem merült le teljesen, óvintézkedéseket kell tenni annak érdekében, hogy ne alakuljon ki rövidzárlat, pl. szigetelni kell az elektródákat.

**Lítium elemmel rendelkező termékek szállítására vonatkozó információk** Az elem az aktuális ENSZ-kézikönyv 38.3 szerint készült, és bevizsgálása e szerint történt. Megfelelő túlnyomás, rövidzárlat, mesterséges törés és visszaram elleni védelemmel rendelkezik. Az elemekre vonatkozó mindenkor adatok a kezelési útmutatóban találhatóak. Ha ott nincsenek speciális biztonsági útmutatások, akkor a tartalmazott lítium mennyiség és energia nem éri el az aktuális határértékeket. Ebben az esetben az akkura külön és a készülékbe szerelve sem érvényesek a veszélyes árukra vonatkozó nemzetközi előírások. Több akkumulátor szállítása esetén lehetséges, hogy a veszélyes anyagokra vonatkozó előírások alkalmazandók, kérjük, vegye figyelembe a különleges feltételeket (pl. csomagolásnál).

**Ártalmatlanításra vonatkozó információk** Az elektromos készülékeket, mechanikus eszközöket, elemeket, tartozékokat és a csomagolást környezetbarát módon újra kell hasznosítani, hogy értékes nyersanyagokat lehessen visszanyerni. Kérjük, tájékozódjon lakóhelyén a megfelelő ártalmatlanító intézményekről és tartsa be a mindenkor ártalmatlanítási és biztonsági utasításokat az átvételekén.

**Az EU tagállamai számára** Ne dobja az elektromos készülékeket a háztartási hulladékba. A használt elektromos és elektronikai készülékekről szóló európai irányelv szerint az elektromos készülékeket szelektíven kell gyűjteni, és környezetbarát módon újra kell hasznosítani. Az elektromos készülékek egy áthúzott kukából álló jelöléssel rendelkeznek. Az ártalmatlanításhoz el kell távolítani az elemeket a készülékből, és azokat külön, szelektíven kell gyűjteni.



Prečítajte si pozorne návod na použitie, ako aj aktuálne informácie a upozornenia na internetovom odkaze na konci tohto návodu. Dodržiavajte pokyny uvedené v týchto podkladoch. Tento dokument uschovajte a odovzdajte spolu s prístrojom.

## Vlastnosti produktu

- Duálny zdroj svetla – 1500 lm širokouhlé svetlo a 500 lm bodové svetlo, obe s funkciou plynulého stmievania.
- Širokouhlé svetlo má široký uhol svietenia a bodové svetlo má vzdialenosť lúča až 250 m, a je vhodné na vyhľadávanie.
- Širokouhlé svetlo je vybavené funkciou SOS pre núdzové situácie.
- Fluorescenčný prvok svieti v tme a umožňuje lepšie vyhľadanie svetidla v tme.
- Zabudovaný systém OSS (Object Sensor System) pre vyššiu bezpečnosť používateľa.
- HBS (Snímač ľudského tela) umožňuje šetriť energiu, keď sa používateľ vzdialí od svetidla na dlhší čas.
- Multifunkčný držiak **7 v 1**
  - A** Je možné ho použiť ako stojan.
  - B** Dokáže sa otáčať v 2 rôznych rovinách.
  - C** 2 súpravy mimoriadne výkonných magnetov na upevnenie na rôzne kovové povrchy (rovné, zakrivené povrchy).
  - D** Spona s pružinou, ktorú je možné otvoriť a upevniť svetidlo na tyč.
  - E** Umožňuje pripnutie svetidla na popruhy.
  - F** V spodnej časti je závitová matica na upevnenie na trojnožku.
  - G** Má špeciálny zahnutý výrez na zavesenie na hlavičky klinčov na stojanoch na náradie.
- LCD displej informuje používateľa o stave nabíjania, úrovni svetivosti, zostávajúcej kapacite, čase svietenia a stave HBS.
- Svetidlo indikátorom upozorňuje používateľa na nízky stav batérie. Keď sa aktivuje varovanie nízkého stavu nabitia batérie, batériu je potrebné nabiť.
- Zabudovaný difúzor transformuje už aj tak širokouhlé svetlo na svetlo pre celé okolie.

## Všeobecné bezpečnostné pokyny

- Prístroj používajte výlučne v súlade s účelom použitia v rámci špecifikácií.
- Na prístroji nie je povolené vykonávať žiadne úpravy alebo zmeny, tieto by znamenali zánik osvedčenia vydaného pre tento prístroj a zánik bezpečnostnej špecifikácie.
- Prístroj nevystavujte mechanickému zaťažaniu, enormným teplotám, vlhkosti alebo silným vibráciám.
- Svetelný lúč nemierte priamo na oči ľudí, najmä tých, ktorí nosia okuliare a kontaktné šošovky (zvyšené účinky oslnenia), alebo zvierat.
- Je zakázané pozerat sa do svetla vyžarovaného priamo týmto výrobkom alebo do svetla, ktoré odráža od reflexných povrchov.
- Zatvorte oči a presuňte hlavu zo svetelného lúča, v prípade, ak vám oko zasiahne optické žiarenie.
- Pri používaní sa vyhňte hromadeniu tepla, napríklad zakrytím.
- Ak je lampa v prevádzke, neumiestňujte ju pred zápalný materiál. Mohlo by to spôsobiť zapálenie.
- Nepoužívajte baterku v premávke na uliciach.
- Nenechávajte baterku v rukách detí bez dozoru.
- Pred prvým použitím je nevyhnutné batériu úplne nabiť.
- Svetidlo je vybavené indikátorom nabíjania a kapacity batérie.
- Batériu často dobíjajte.
- Batériu vždy vymeňte za rovnaký typ batérie 4K5.
- Nenechávajte batériu dlhší čas bez nabíjania. Hlboké vybitie môže spôsobiť poškodenie batérie.
- Svetelný zdroj tohto svetidla nie je vymeniteľný; po skončení životnosti svetelného zdroja je potrebné vymeniť celé svetidlo.



**Bezpečnostné upozornenia**

Nebezpečenstvo v dôsledku silných magnetických polí

- Silné magnetické polia môžu mať škodlivé účinky na osoby s aktívnymi telesnými pomôckami (napr. kardiostimulátor) a na elektromechanické prístroje (napr. magnetické karty, mechanické hodiny, jemnú mechaniku, pevné disky).
- Vzhľadom na pôsobenie silných magnetických polí na osoby treba zohľadniť príslušné národné ustanovenia a predpisy, ako napr. v Spolkovej republike Nemecko odborový predpis BGV B11 §14 „Elektromagnetické polia“.
- Aby ste zabránili rušivému vplyvu, držte magnety vždy vo vzdialenosti minimálne 30 cm od príslušného ohrozeného implantátu a prístrojov.

**Bezpečnostné upozornenia**

Zaobchádzanie s umelým, optickým žiarením OStrV



DIN EN 62471

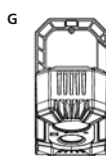
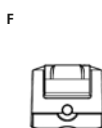
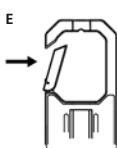
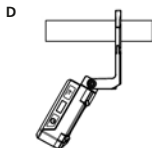
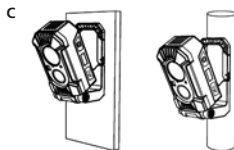

**Riziková skupina 2**

POZOR! Pravdepodobne nebezpečné optické žiarenie! Nebezpečenstvo pre sieťnicu kvôli modrému svetlu od 400 nm do 780 nm. Počas prevádzky sa nepozerajte do baterky počas dlhšej doby. Môže byť škodlivé pre oči.

**Multifunkčný držiak 7 v 1**

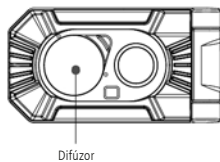
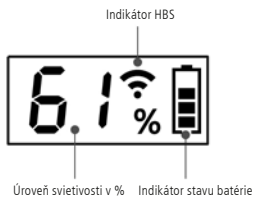
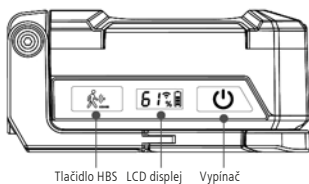
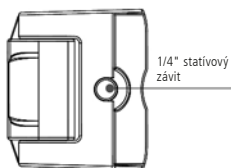
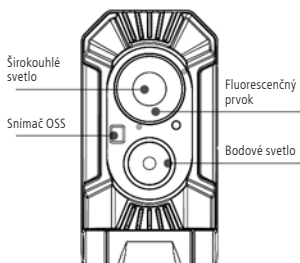
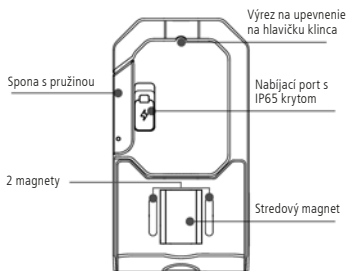
## Prevádzkové pokyny



- Ak chcete zapnúť svetidlo, krátko stlačte vypínač .
- Keď je svetidlo zapnuté, krátkym stlačením vypínača ho prepnete zo širokouhľového režimu do bodového režimu svetla, ďalším krátkym stlačením svetidlo vypnete.
- Pre aktiváciu plynulého stmievania pri zapnutom svetidle stlačte a podržte vypínač a nastavte požadovanú intenzitu (10 % - 100 %), svetelný zdroj raz zabliká pri dosiahnutí maximálnej alebo minimálnej intenzity svetla. Ak bolo plynulé stmievanie prerušené pred dosiahnutím maximálnej alebo minimálnej intenzity svetla, opätovná aktivácia plynulého stmievania stlmí svetlo na opačnú úroveň intenzity.
- Ak chcete aktivovať funkciu SOS pri vypnutom svetidle, stlačte a podržte tlačidlo napájania na 5 sekúnd.
- Pre aktiváciu HBS (snímač ľudského tela) pri zapnutom svetidle stlačte tlačidlo HBS . Na LCD displeji sa zobrazí symbol HBS . HBS vypne svetidlo, ak nie je v okolí 3 až 5 metrov od svetidla zaznamenaný 15 – 30 sekúnd žiadny pohyb, a zapne svetidlo, ak je v okruhu 3-5 metrov zaznamenaný akýkoľvek pohyb. Stlačením symbolu HBS funkciu HBS vypnete. Vypnutím svetidla pomocou vypínača pri aktivovanej funkcii HBS vypnete aj funkciu HBS.
- Systém OSS (Systém detekcie prekážok) vypne svetlo vždy, keď sa pred snímačom objaví nejaká prekážka, LCD displej zostane rozsvietený, aby používateľ vedel, že svetelný výstup bol vypnutý z dôvodu aktivácie systému OSS. Po odstránení prekážky sa svetlo opäť zapne.

## Difúzor

- Otočením v smere indikovanom nižšie uzamknete svetidlo v režime bodového svetla alebo v režime širokouhľového svetla

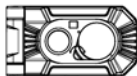

- Transformuje svetlo smerujúce vpred na osvetlenie celého okolia

Širokouhlé osvetlenie (bez difúzora)



Osvetlenie celého okolitého priestoru so zapnutým difúzorom



- Inštalácia difúzora

Vložte a zatlačte túto časť difúzora nadol do príslušného otvoru



- Odstránenie difúzora:

1 pootočte difúzor do tejto polohy

2 a vytiahnite difúzor v znázornenom smere

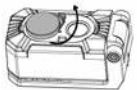

1

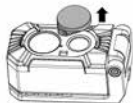

2

**Technické údaje**

(Technické zmeny vyhradené. 21W31)

Svetlosna snaga bodové svetlo / širokouhlé svetlo	50 – 500 lm / 150 – 1500 lm
Trajanje rasvjete bodové svetlo / širokouhlé svetlo	2 – 20 hod. / 1,5 – 12 hod.
LED čip	COB LED
Krytie (svietidlo)	IP 65
Napájanie prúdov	Li-Ion 3,7 V / 5,2 Ah
Nabíjací port	USB-C
Doba nabíjania:	3 - 4 hod.
Pracovné podmienky	0° ... 40° C
Podmienky skladovania	-10° ... 60° C
Rozmery	133 x 70 x 63 mm
Celková hmotnosť	650 g (vrátane bloku akumulátora)

**Ustanovenie EÚ a likvidácia**

Prístroj spĺňa všetky potrebné normy pre voľný pohyb tovaru v rámci EÚ.

Tento výrobok je elektrické zariadenie a musí byť separátne zhromažďovaný a likvidovaný v súlade s európskou smernicou o odpade z elektrických a elektronických zariadení.

Ďalšie pokyny k bezpečnosti a doplnkové pokyny nájdete na [www.4k5tools.com](http://www.4k5tools.com)



**Pre primárne batérie na báze lítia a sekundárne batérie a iné vysoko výkonné batérie** Likvidujte len kompletne vybité batérie. Ak nie sú batérie kompletne vybité, musíte vykonať opatrenia proti skratu, napríklad izolovanie elektród.

**Pokyny pre transport pri výrobkoch s lítiovou batériou** Batéria je skonštruovaná a odskúšaná podľa aktuálnej UN príručky 38.3. K dispozícii je účinná ochrana proti pretlaku, skratu, náhlemu lomu a spätnému prúdu. Aktuálne údaje k batériám nájdete v návode na použitie. Ak tam nie sú uvedené žiadne špecifické bezpečnostné pokyny, nachádza sa množstvo a energia lítia, ktoré je v nich obsiahnuté, pod aktuálnymi medznými hodnotami. V tom prípade nepodlieha akumulátor ani samostatne ani zabudovaný v prístroji medzinárodnými predpisom o nebezpečnom tovare. Pri transporte viacerých akumulátorov môžu byť predpisy o nebezpečných tovaroch relevantné, prosím, dodržte špecifické podmienky (napr. pri balení).

**Pokyny pre likvidáciu** Elektrospotrebiče, mechanické zariadenia, batérie, príslušenstvo a obaly majú byť odovzdané na ekologickú recykláciu, aby sa získali naspäť hodnotné suroviny. Informujte sa vo svojej obci o vhodných zariadeniach na likvidáciu odpadu a dodržujte platné pokyny týkajúce sa likvidácie a bezpečnosti na zberných miestach.

**Pre krajiny EÚ** Elektrické prístroje nevyhadzujte do domového odpadu. Podľa európskej smernice pre elektrické a elektronické staré prístroje sa musia elektrické prístroje zbierať na samostatnom mieste a odovzdať na recykláciu. Elektrické prístroje sú označené značkou, ktoré pozostáva z preškrtnutého kontajnera. Pre likvidáciu musíte batérie vybrať z prístroja a zlikvidovať ich samostatne.



U potpunosti pročitajte Upute za uporabu kao i aktualne informacije i napomene na poveznici na kraju ovih uputa. Slijedite upute koje se u njima nalaze. Ovaj dokument mora biti pohranjen sigurno mjesto i spremljen zajedno s uređajem.

## Značajke proizvoda

- Dvostruki izvor svjetla – reflektorsko svjetlo od 1500 lm i točkasto svjetlo od 500 lm, oba s funkcijom kontinuiranog prigušivanja.
- Reflektorsko svjetlo ima širok kut osvjetljenja, a točkasto svjetlo ima domet snopa od 250 m, što ga čini prikladnim za potražno svjetlo.
- Funkcija SOS koja emitira izvor reflektorskog svjetla u situacijama nužde.
- Fluorescentni reflektor koji svijetli u mraku osigurava vidljivost svjetiljke u mraku.
- Integriran OSS (Object Sensor System – sustav za detekciju prepreka) radi sigurnosti korisnika.
- Može se uključiti HBS (eng. Human Body Sensor – detekcija prisutnosti ljudskog tijela) radi čuvanja energije kad korisnik dulje vrijeme nije u blizini svjetiljke.
- Višenamjenski držač **7-u-1**
  - A** Može se koristiti kao stalak.
  - B** Može se rotirati u 2 različite osi.
  - C** 2 seta izuzetno snažnih magneta za pričvršćivanje na različitim metalnim površinama (ravne i zakrivljene površine).
  - D** Kopča s oprugom koja se može otvoriti radi pričvršćivanja držača na prečkama.
  - E** Može se zakačiti o pojaseve za opremu.
  - F** Donja strana ima maticu s navojem za pričvršćivanje na tronošću.
  - G** Ima specijalni zakrivljeni utor za vješanje o glave čavala u regalima za alat.
- LCD zaslon informira korisnika o statusu punjenja, razini lumena, preostalom kapacitetu baterije, točnom vremenu i HBS statusu.
- Svjetiljka treperi kako bi upozorila korisnika na stanje niske napunjenosti baterije – molimo Vas da napunite svjetiljku kad se aktivira upozorenje na nisku napunjenost baterije.
- Ugrađeni difuzor transformira već široki kut reflektorskog svjetla u svjetlo koje osvjetljuje sve okolno područje.

## Opće sigurnosne upute

- Uređaj se smije koristiti samo u skladu s namjenom i unutar opsega specifikacija.
- Preinake ili izmjene na uređaju nisu dopuštene jer će se time poništiti odobrenje i sigurnosne specifikacije.
- Ne izlagati uređaj mehaničkim naprezanjima, ekstremnim temperaturama ili snažnim vibracijama.
- Svjetlosnu zraku nemojte usmjeravati izravno u oči osoba, osobito ne osoba koje nose naočale ili kontaktne leće (povećan učinak zasljepljivanja), niti u oči životinja.
- Zabranjeno je gledati izravno u odraženo svjetlo ovog proizvoda i u njegovo svjetlo odraženo s reflektirajućih površina.
- Ako Vamoptičko zračenje pada u oči, zatvorite oči i pomaknite glavu izvan svjetlosne zrake.
- Pri korištenju izbjegavajte akumuliranje topline, npr. uslijed prekrivanja.
- Uključenu svjetiljku ne stavljajte ispred zapaljivog materijala. On bi se mogao zapaliti.
- Ne koristite ovu svjetiljku u cestovnom prometu.
- Djeca ne smiju koristiti svjetiljku bez nadzora.
- Prije prvog korištenja svjetiljke baterija mora biti potpuno napunjena.
- Svjetiljka posjeduje indikator punjenja i kapaciteta baterije.
- Često punite bateriju.
- Bateriju uvijek zamijenite originalnim 4KS baterijom.
- Ne ostavljajte bateriju ispražnjenom dulje vrijeme. Dubokim pražnjenjem nastaje opasnost od oštećenja baterije.
- Izvor svjetlosti ove svjetiljke nije zamjenjiv; kad izvoru svjetlosti istekne životni vijek, potrebno je zamijeniti čitavu svjetiljku.

## Sigurnosne upute

Opasnost od jakih magnetskih polja

- Snažna magnetska polja mogu prouzročiti štetne učinke na ljude s aktivnim pomoćnim tvarima (kao što je pejsmejker) i elektromehaničkim uređajima (kao što su magnetske kartice, mehanički satovi, precizna mehanika, tvrdi diskovi).
- S obzirom na učinak jakih magnetskih polja ljude, potrebno je uzeti u obzir odgovarajuće nacionalne propise i regulacije, kao što je npr. u Saveznoj Republici Njemačkoj Regulacija o trgovačkom društvu (die Berufsgenossenschaftliche Vorschrift) BGV B11 §14 „Elektromagnetska polja“.
- Da biste izbjegli smetnje, uvijek držite magnete najmanje 30 cm od implantata i uređaja koji su pod rizikom.

## Sigurnosne upute

Rukovanje s umjetnim, optičkim zračenjem (OStrV)



DIN EN 62471

### Grupa rizika 2

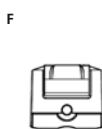
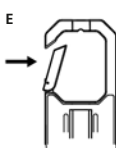
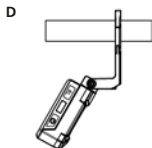
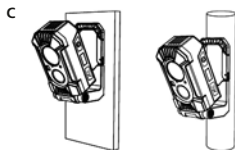

POZOR! Potencijalno opasno optičko zračenje! Ugroženost mrežnice uslijed plavog svjetla 400 nm do 780 nm. Ne gledati dulje vrijeme u uključenu svjetiljku. To može biti štetno za oči.

## Višenamjenski držač 7-u-1

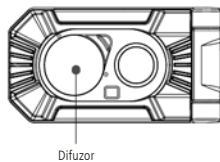
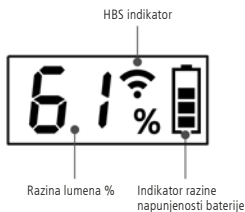
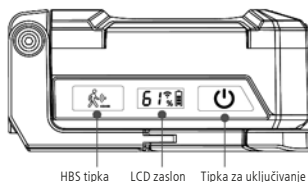
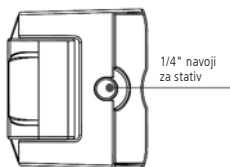
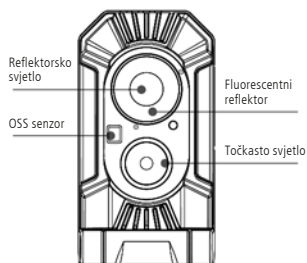
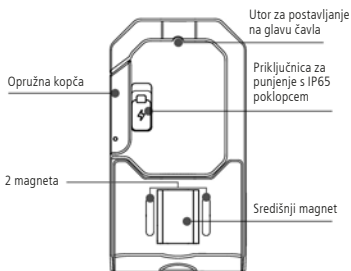

## Upute za rukovanje



- Za uključivanje svjetiljke kratko pritisnite tipku za uključivanje. 
- Za prebacivanje s reflektorskog na točkasto svjetlo, pri uključenoj svjetiljki kratko pritisnite tipku za uključivanje. Za isključivanje svjetiljke ponovno kratko pritisnite tipku za uključivanje.
- Za aktiviranje kontinuiranog prigušivanja pri uključenoj svjetiljki, pritisnite i držite pritisnutom tipku za uključivanje kako biste namjestili jakost (10 % – 100 %). Kad se dosegne maksimalna ili minimalna jakost, jedanput će zabljesnuti izvor svjetlosti. Prekine li se kontinuirano prigušivanje prije postizanja maksimalne ili minimalne jakosti, ponovno aktiviranje kontinuiranog prigušivanja prigušit će svjetiljku u suprotnu razinu jakosti.
- Za aktiviranje funkcije SOS, pri isključenoj svjetiljki pritisnite i držite pritisnutim tipku za uključivanje 5 sekundi.
- Za aktiviranje HBS-a (detekcija prisutnosti ljudskog tijela), pri uključenoj svjetiljki pritisnite tipku HBS . Na LCD zaslonu prikazuje se simbol HBS . HBS isključuje svjetiljku na 15-30 sekundi ako 3-5 metara oko svjetiljke nema kretanja i uključuje svjetiljku ako se u dometu od 3-5 metara detektira bilo kakvo kretanje. Za isključivanje funkcije HBS, ponovno pritisnite simbol HBS. Isključivanje svjetiljke putem tipke za uključivanje pri uključenom HBS-u također isključuje i HBS.
- OSS (sustav za detekciju prepreka) isključuje emitiranje svjetla kad god se ispred senzora nađe neka prepreka. LCD zaslon ostaje uključen kako bi korisnik znao da je svjetlo isključeno uslijed OSS-a. Emitiranje svjetla ponovno se uključuje kad se ukloni prepreka.

## Difuzor

- Za aretiranje u položaju točkastog ili reflektorskog svjetla zakrenite ga u skladu s donjom uputom.

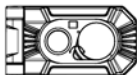

- Pretvara čelno reflektorsko svjetlo u svjetlo koje osvjetljuje sve okolno područje.

Širok kut osvjetljenja reflektorskog svjetla (bez difuzora)



Svjetlo koje osvjetljuje sve okolno područje s postavljenim difuzorom



- Za postavljanje difuzora:  
Umetnite i utisnite ovaj dio difuzora u odgovarajući utor.



- Za uklanjanje difuzora:  
1 Zakrenite difuzor u ovaj položaj.  
2 Zatim izvucite difuzor u prikazanom smjeru.

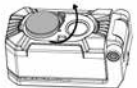

1

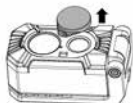

2



**Tehnički podaci**

(Zadržavamo pravo na tehničke izmjene bez prethodne najave. 21W31)

Svjetlosna snaga točkasto svjetlo / reflektorsko svjetlo	50 – 500 lm / 150 – 1500 lm
Trajanje rasvjete točkasto svjetlo / reflektorsko svjetlo	2 – 20 sati / 1,5 – 12 sati
LED čip	COB LED 92
Stupanj zaštite (svjetiljka)	IP 65
Napajanje	Li-Ion 3,7 V / 5,2 Ah
Priključak za punjenje	USB-C
Vrijeme punjenja	3 - 4 sati
Radni uvjeti	0° ... 40° C
Radni podaci za radio modul	-10° ... 60° C
Dimenzije	133 x 70 x 63 mm
Ukupna težina	650 g (uklj. paket punjivih baterija)

**EU smjernice i zbrinjavanje otpada**

Uređaj ispunjava sve potrebne standarde za slobodno kretanje robe unutar EU.

Ovaj proizvod je električni uređaj i mora se prikupiti odvojeno za zbrinjavanje prema Europskoj direktivi o otpadu iz električne i elektroničke opreme.

Daljnje sigurnosne i dodatne napomene nalaze se na: [www.4k5tools.com](http://www.4k5tools.com)



**Za Li-Ion primarne i sekundarne baterije i druge baterije** visokih performansi Uklonite samo prazne baterije. Ako baterija nije potpuno ispražnjena, morate poduzeti mjere predostrožnosti kako biste zaštitili od kratkog spoja, npr. izolacija elektroda.

**Informacije o prijevozu za proizvode s Li-Ion baterijom** Akumulator je konstruiran i testiran u skladu s trenutnim UN-ovim priručnikom 38.3. Postoji učinkovita zaštita od preopterećenja, kratkog spoja, nasilnog lomljenja i obrnutog strujanja. Odgovarajuće informacije o baterijama potražite u uputama za uporabu. Ako ne postoje nikakve posebne sigurnosne upute, količina i energija litija su ispod trenutnih graničnih vrijednosti. U ovom slučaju, baterija nije ni pojedinačno niti u uređaju ugrađena u skladu s međunarodnim propisima o opasnim tvarima. Pri transportu više baterija, propisi o opasnim tvarima mogu biti bitni, molimo imajte na umu posebne uvjete (npr. u slučaju pakiranja).

**Upute o odlaganju** Električni aparati, mehanički uređaji, baterije, pribor i pakiranje trebaju se reciklirati na ekološki prihvatljiv način kako bi se oporavile vrijedne sirovine. Obavijestite vašu općinu o odgovarajućim odlagalištima za odlaganje i poštujujte smjernice o zbrinjavanju i sigurnosti na točkama prikupljanja.

**Za EU zemlje** Nemojte bacati električne uređaje u kućni otpad. Prema europskoj smjernici o otpadnoj električnoj i elektroničkoj opremi, električni aparati moraju se prikupljati odvojeno i reciklirati na ekološki prihvatljiv način. Električni uređaji označeni su posebnim znakom. Za odlaganje, baterije se moraju ukloniti iz uređaja i odložiti odvojeno.







SERVICE

**Umarex GmbH & Co. KG**

– Laserliner –

Möhnestraße 149, 59755 Arnsberg, Germany

Tel.: +49 2932 638-300, Fax: +49 2932 638-333

info@laserliner.com

Umarex GmbH &amp; Co. KG

Donnerfeld 2

59757 Arnsberg, Germany

Tel.: +49 2932 638-300

Fax: +49 2932 638-333

www.4k5tools.com

